

Cambridge Pre-Cut & Pre-Packaged Quarter Round MaytRx Seating Wall

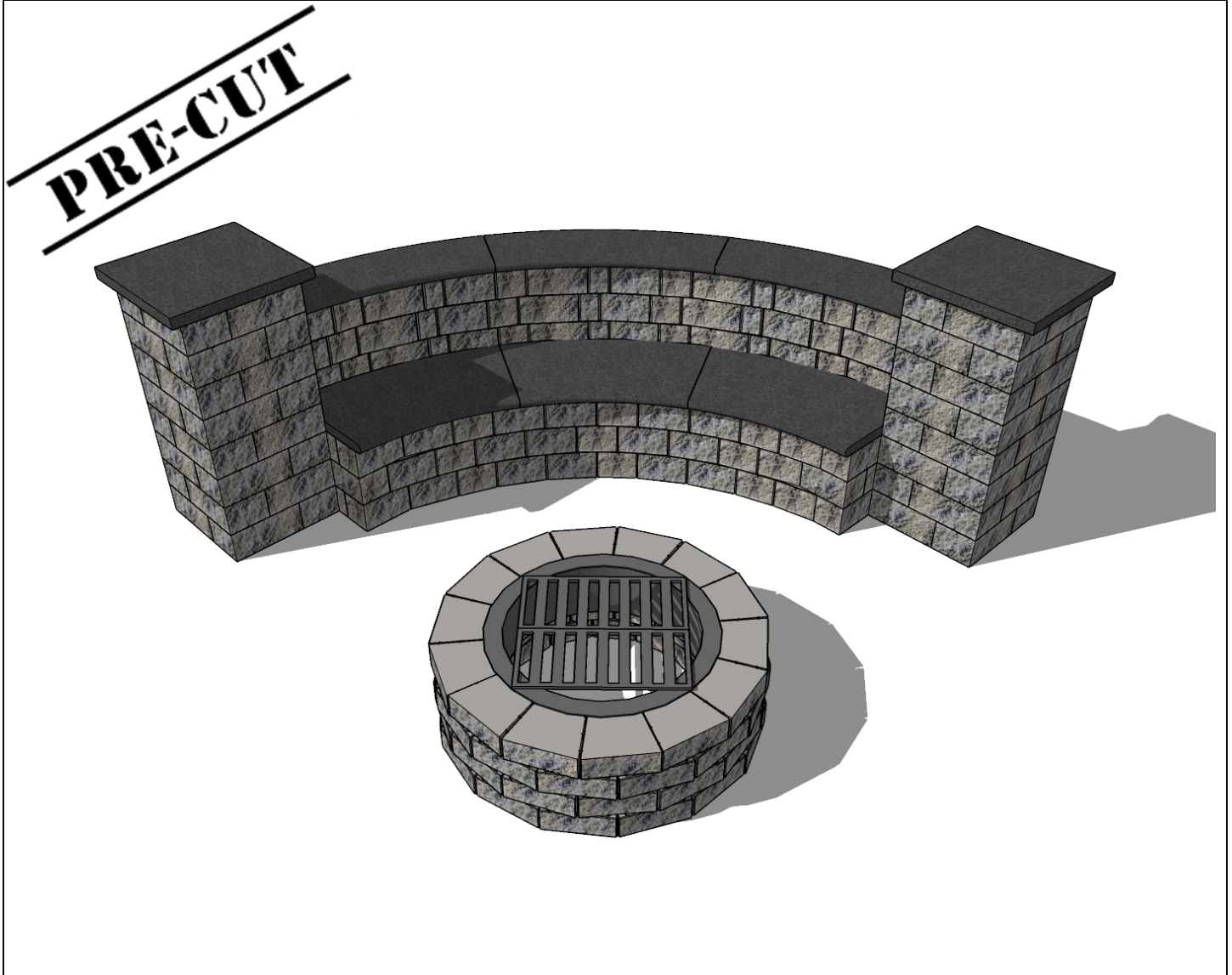

**Cambridge Pre-
Empaquetado / Pre-Cortado
Manual de Instrucciones para
la Prilla de MaytRx Pared**

PRE-CUT

Cambridge Pre-Cut & Pre-Packaged Quarter Round MaytRx Seating Wall

2024

Layer Reference Guide:

Guía de Referencia:

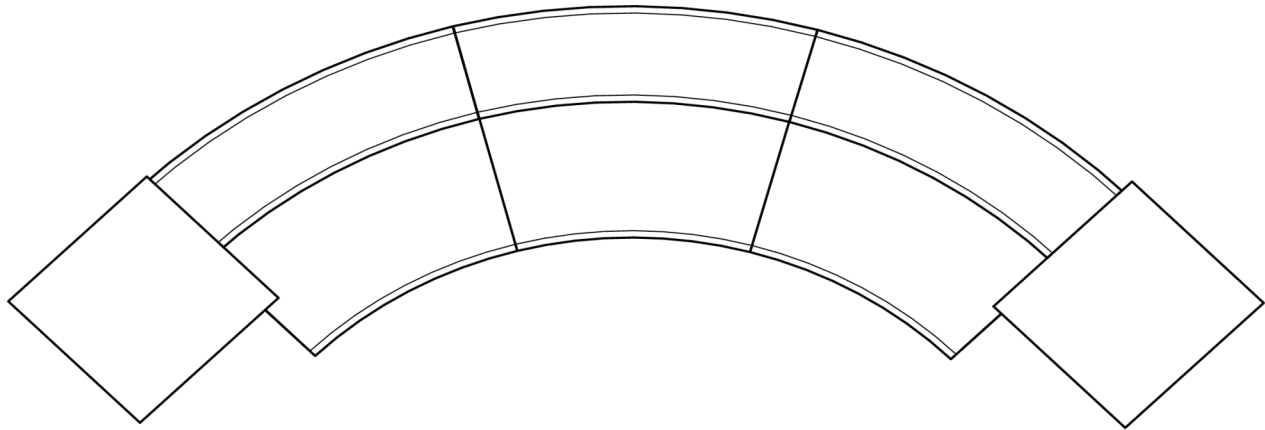

Finished Grade
2 3/8" above foundation

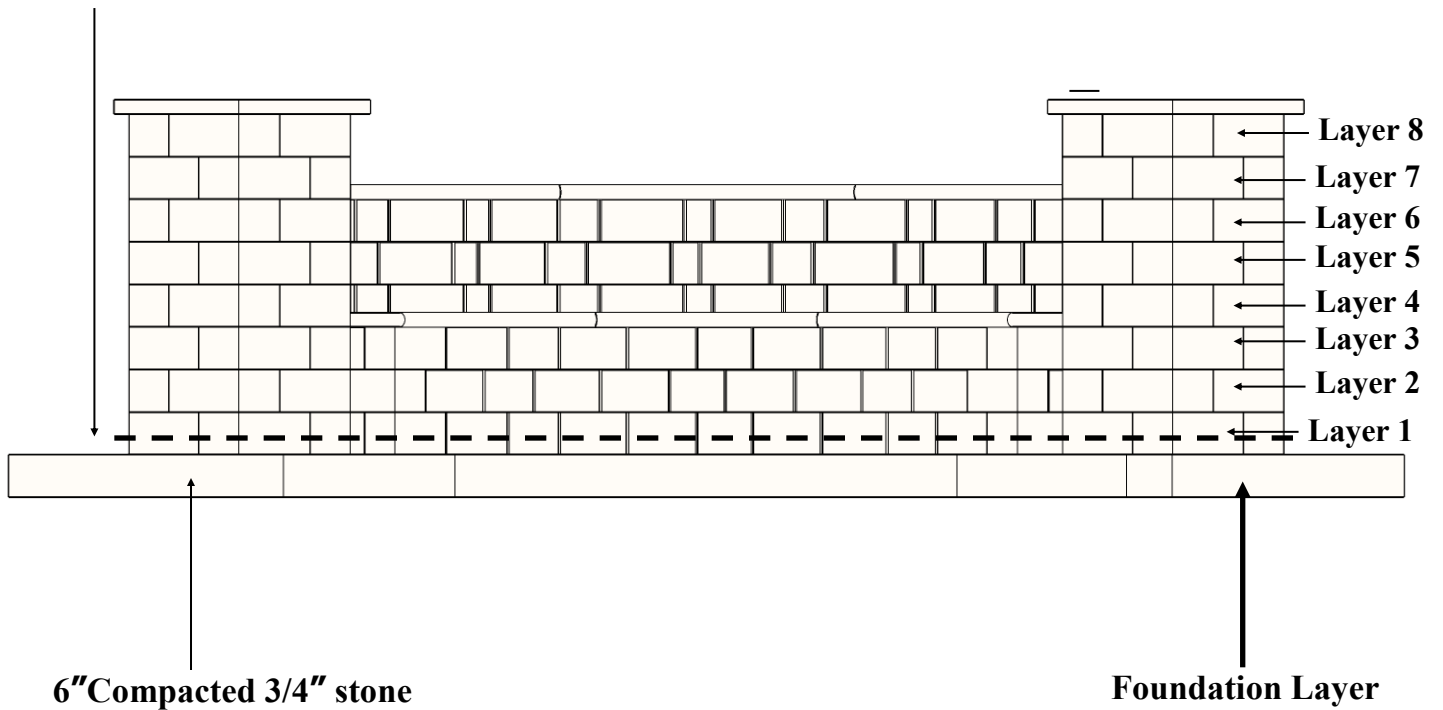

Cambridge Pre-Cut & Pre-

PRE-CUT

Packaged Quarter Round MaytRx Seating Wall

2024

Tools Required For Kit Installation:

Safety Goggles
Ear Protection
Dust Mask
Gloves
Shovels (Digging & Flat)
Mason Hammer (Chipping & Hammer)
Road Stone Rake
Wheelbarrow
Level (2' and 6' recommended)
Speed Square
Caulk Gun 10 oz or 28 oz (depends on what size adhesive is purchased)
Rubber Mallet
14" Demo saw with diamond blade
Tape Measure
Marking Device (pencil, soap stone, etc.)
Chalk Line
Hand Broom
4" Electric grinder
4" Diamond cup grinder

Material Required:

$\frac{3}{4}$ " clean stone (1.37 Cubic yards of stone)
Cambridge concrete adhesive (approx. 3-29 oz.
or 8-10.3 oz. tubes)

Items Included in the Quarter Circle Bench:

3 - Plastic shim packs for leveling block as needed
1 - Pallet of Maytrx Wall
1 - Pallet of Maytrx Wall cut pieces
1 - Pallet Staircase Filler Block
2 - Pallet Column Kit
1 - Set of Seating & Caps
1 - Installation manual

Cambridge Pre-Cut & Pre-

PRE-CUT

Packaged Quarter Round MaytRx Seating Wall

2024

Herramienta Requerida Para la Instalación del Kit:

Anteojos de seguridad
Protección auditiva
Máscara de polvo
Guantes
Palas (Plano y de excavación)
Martillo del masón (que salta el & Martillo)
Rastrillo de piedra
Carretilla
Nivel (2' y 6' recomendado)
Cuadrado de la velocidad
Calafatee el arma 10 oz o 28 oz (depende encendido se compra qué pegamento del tamaño)
Mazo de goma
14" Sierra de versión parcial con la lámina diamante
Cinta métrica
Dispositivo de la marca (lápiz, piedra del jabón, etc.)
Línea de tiza
Escoba de la mano
4" Amoladora eléctrica
4" Amoladora de la taza del diamante
4 Abrazaderas carpenter

Material Necesario:

$\frac{3}{4}$ " piedra limpia (1.37 yardas cúbicas de piedra)
Adhesivo de concreto de Cambridge (aprox. tubos de 3-29 oz o 8-10.3 oz)

Artículos Incluidos en el Kit del Cuarto Círculo Banco :

3 - Paquetes plásticos de la calza para nivelar el bloque
1 - Palleta de la pared de Maytrx
1 - Palleta de pre cortado la pared de Maytrx
1 - Palleta de bloque de escalera
2 - Palleta de columna kit
1 - Conjunto de asientos y gorras
1 - Manual de la instalación

Cambridge Pre-Cut & Pre-Packaged Quarter Round MaytRx Seating Wall

PRE-CUT

2024

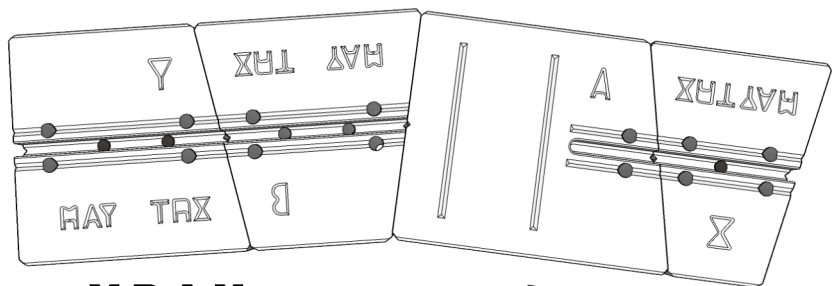
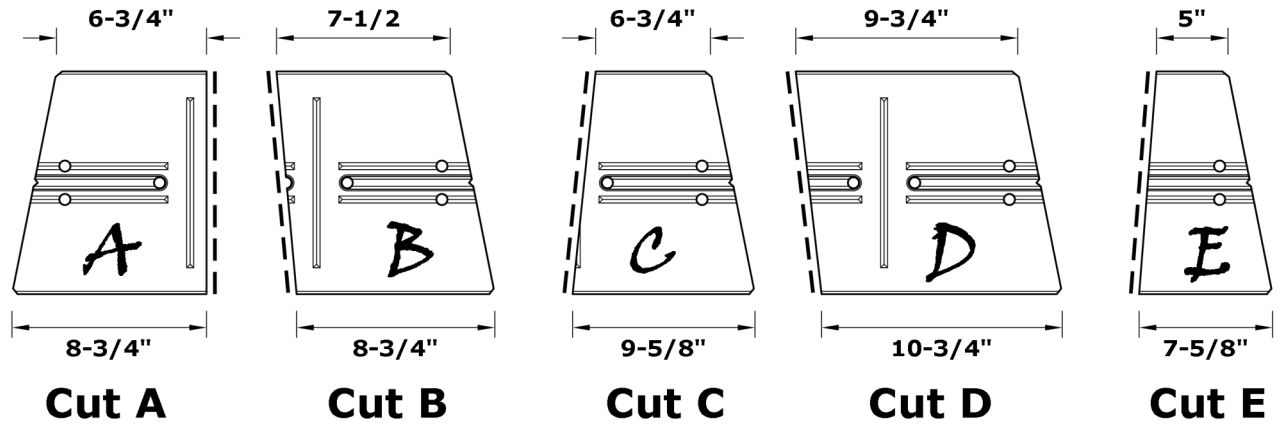

Y-B-A-X

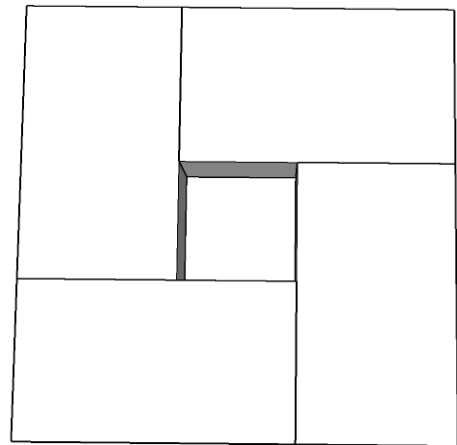

Maytrx Column Kit

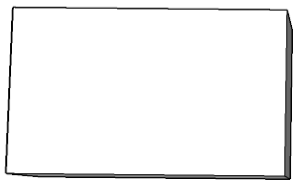

Maytrx Corner

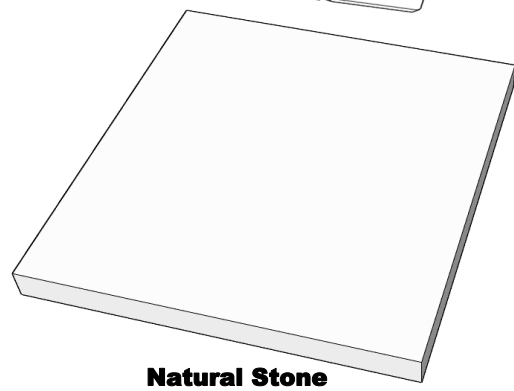

Natural Stone
26" x 26" Flat Cap(2)

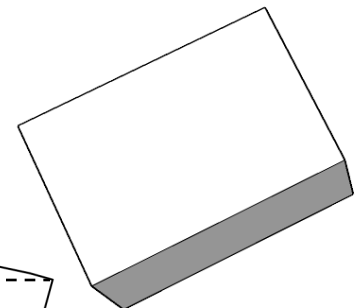

Filler Block

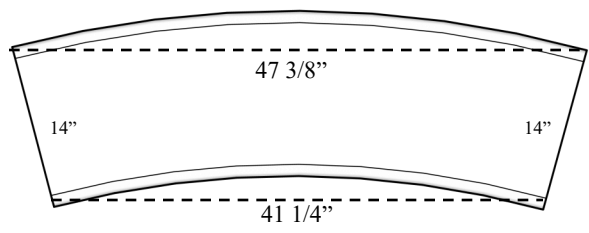

Natural Stone
Cap(3)

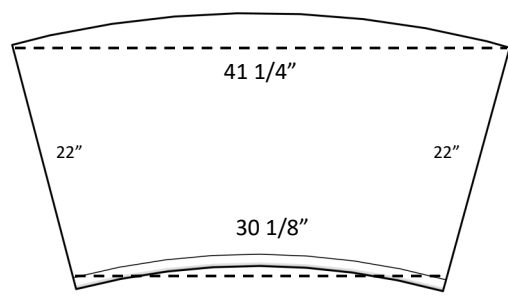

Natural Stone
Seat(3)

PRE-CUT

Cambridge Pre-Cut & Pre-Packaged Quarter Round MaytRx Seating Wall

2024

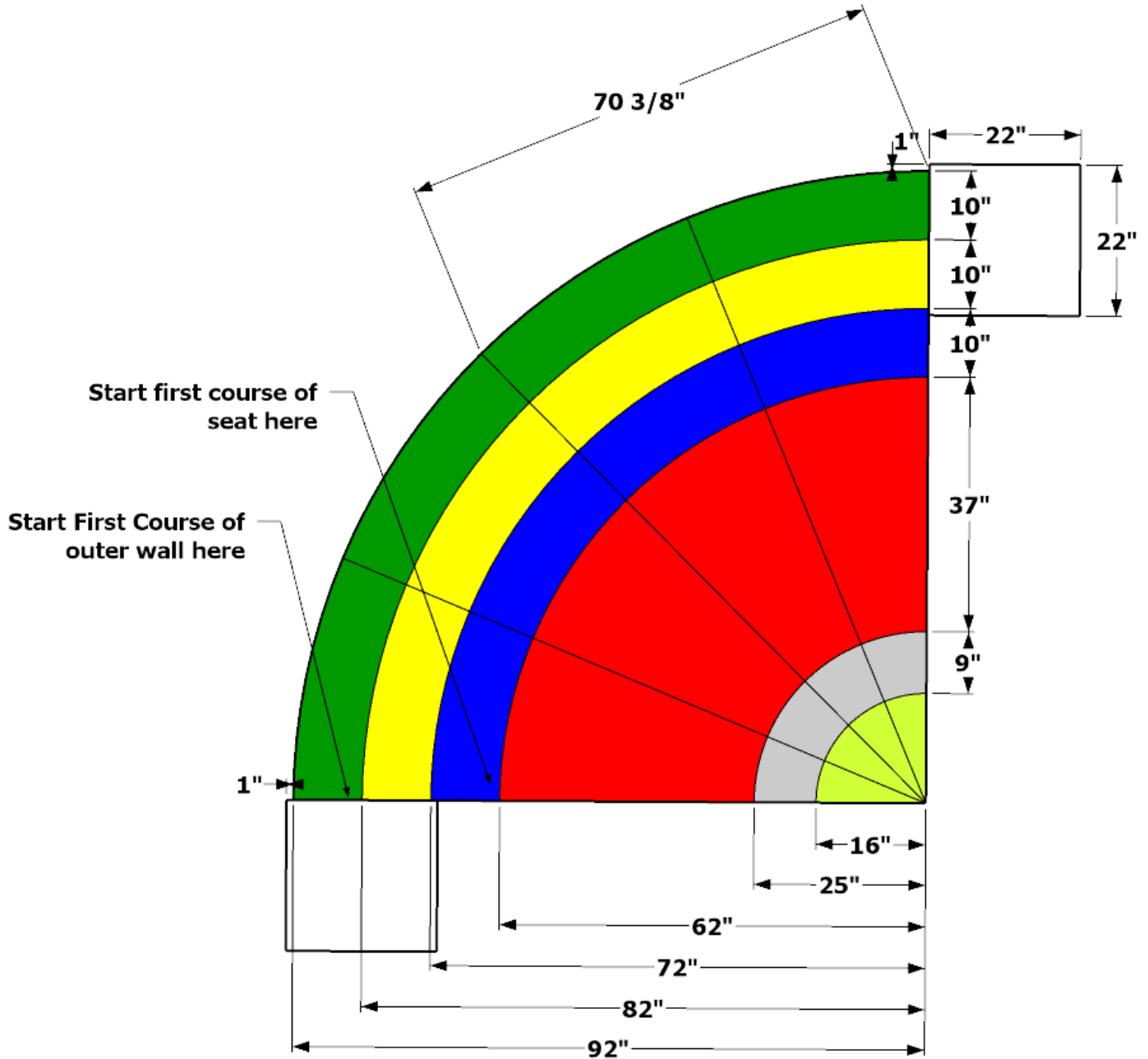

IMPORTANT: WHEN MARKING GUIDELINES, MAKE SURE THAT ALL LINES ARE ACCURATE. THIS WILL BE VERY CRITICAL IF MARKED INCORRECTLY.

IMPORTANTE: AL MARCAR LAS DIRECTRICES, ASEGÚRESE DE QUE TODAS LAS LÍNEAS SEAN EXACTAS. ESTO ES MUY CRÍTICO SI SE MARCA INCORRECTAMENTE.

Cambridge Pre-Cut & Pre-

PRE-CUT

Packaged Quarter Round MaytRx Seating Wall

2024

Concrete Base:

Call 811 for information on underground utility marking. The bench base is 6" deep, 55" wide, by 165" corner to corner (follow diagram for all dimensions when making the base). After you mark out the base, following the dimensions on the detail below, you will excavate 6", and remove the subsoil. Next, you will compact the sub-base. Then fill the base with 6" of 3/4" crushed stone compacting every 3" lift (Make sure the foundation is level before you start laying block).

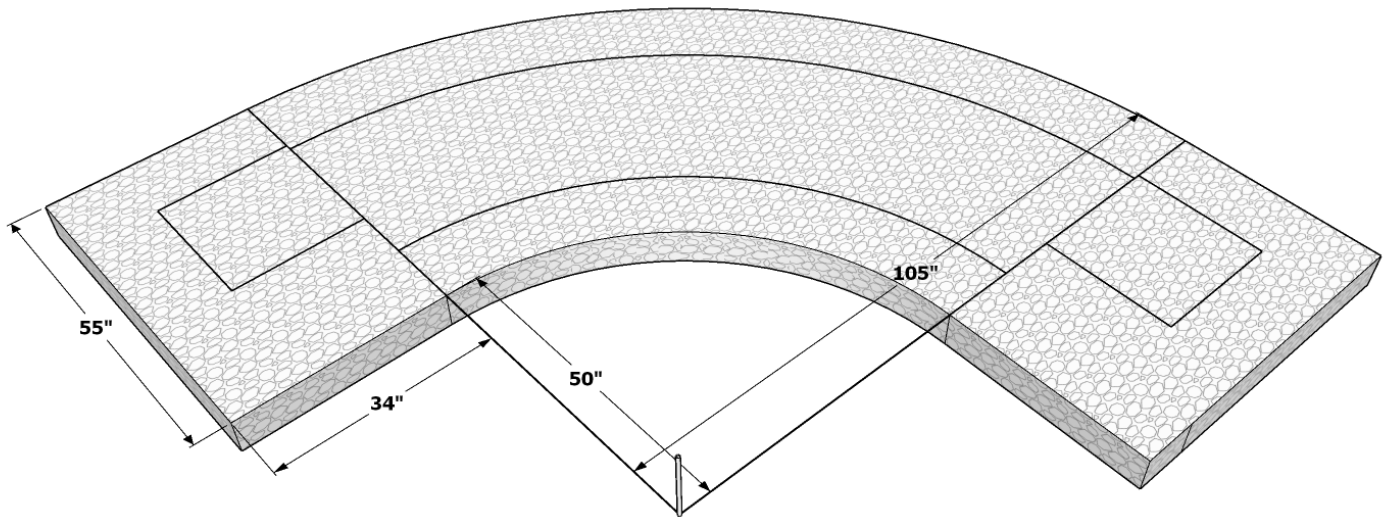

Rebar: Install 3" under surface

Base Concreta:

Llame al 811 para obtener información sobre marcado subterráneo de servicios públicos. La base del banco es de 6 "de profundidad, 55" de ancho, por 165 "de esquina a esquina. (Siga el diagrama para todas las dimensiones al hacer la base). Después de marcar la base, siguiendo las dimensiones del siguiente detalle, excavará 6 "y eliminará el subsuelo. A continuación, compactará la subbase. Luego llene la base con 6 "de 3/4" de piedra triturada compactando cada 3 "de elevación (asegúrese de que la base esté nivelada antes de comenzar a colocar el bloque).

Cambridge Pre-Cut & Pre-Packaged Quarter Round MaytRx Seating Wall

PRE-CUT

2024

Layer 1

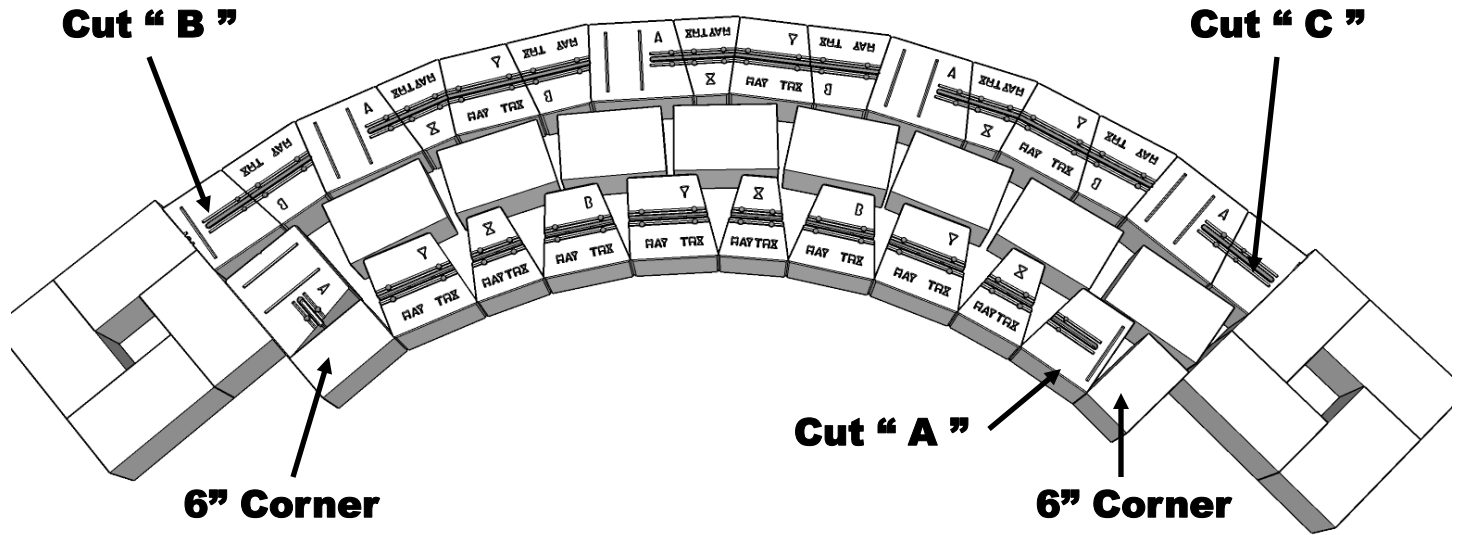

Layer 1:

Piece Count: (5) A Stone, (4) B Stone, (4) X Stone, (4) Y Stone, (8) Column, (2) 6" Corner, (8) Staircase Filler, (1) "A" Cut, (1) "B" Cut, (1) "C" Cut

Take page 5 out of the manual, use this to mark the dimensions on your base. It is very important, that the back wall face is flush on 82" radius line and the front wall face flush on 62" radius line as shown in page 5. The filler block will float in the middle of the two walls with 2" to spare. Set your first course of column block with 1" of offset. Then following the line for the front and back walls, lay out the stones as shown at above detail. Repeating Y-B-A-X module on the back wall and Y-X-B module on the front wall with filler block in between.

NOTE IT IS IMPORTANT TO MAINTAIN YOUR RADIUS, IF NOT, WHEN COMPLETED THE NATURAL STONE CAPS WILL NOT FIT.

Capa 1:

Recuento de piezas: (5) A Piedra, (4) B Piedra, (4) X Piedra, (4) Y Piedra, (8) Columna, (2) Esquina de 6", (8) Relleno de la escalera, (1) "A" Corte, (1) "B" Corte, (1) "C" Corte

Recuento de piezas: (5) Una piedra, (4) Piedra B, (4) Piedra X, (4) Piedra Y, (8) Columna, (2) Esquina de 6", (8) Relleno de la escalera, (1) "A" Corte, (1) Corte "B", (1) Corte "C"

Tome la página 5 del manual, use esto para marcar las dimensiones en su base. Es muy importante que la pared posterior esté entre 82" y 92", y la cara de la pared frontal entre 62" y 72" como se muestra. El bloque de relleno flotará en el medio de las dos paredes con 2" de sobra. Establezca su primer curso de bloque de columna con 1" de compensación. Luego, siguiendo la línea para las paredes frontal y posterior, extienda las piedras como se muestra en el detalle anterior. Repetir el módulo Y-B-A-X en la pared posterior y el módulo Y-X-B en la pared frontal con el bloque de relleno entre ellos.

NOTA ES IMPORTANTE MANTENER SU RADIO, SI NO, CUANDO SE COMPLETA LOS TAPONES DE PIEDRA NATURAL NO SE ADAPTARÁN

PRE-CUT

Cambridge Pre-Cut & Pre-Packaged Quarter Round MaytRx Seating Wall

2024

Layer 2

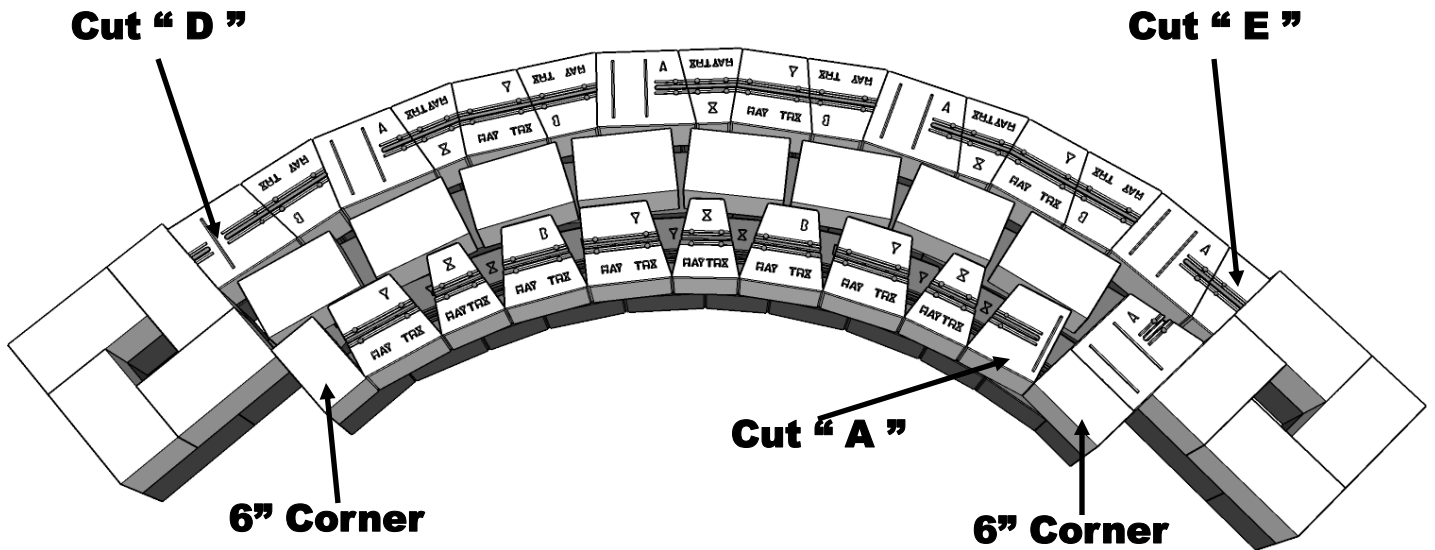

Layer 2:

Piece Count: (5) A Stone, (4) B Stone, (4) X Stone, (4) Y Stone, (8) Column, (2) 6" Corner, (8) Staircase Filler, (1) "A" Cut, (1) "D" Cut, (1) "E" Cut

Apply concrete adhesive and install the wall stones and cut stones as shown in the photo, maintain your radius on all walls.

Capa 2:

Recuento de piezas: (5) A Piedra, (4) B Piedra, (4) X Piedra, (4) Y Piedra, (8) Columna, (2) Esquina de 6", (8) Relleno de la escalera, (1) "A" Corte, (1) "D" Corte, (1) "E" Corte

Aplique adhesivo de concreto e instale las piedras de la pared y corte las piedras como se muestra en la foto, mantenga su radio en todas las paredes.

PRE-CUT

Cambridge Pre-Cut & Pre-Packaged Quarter Round MaytRx Seating Wall

2024

Layer 3

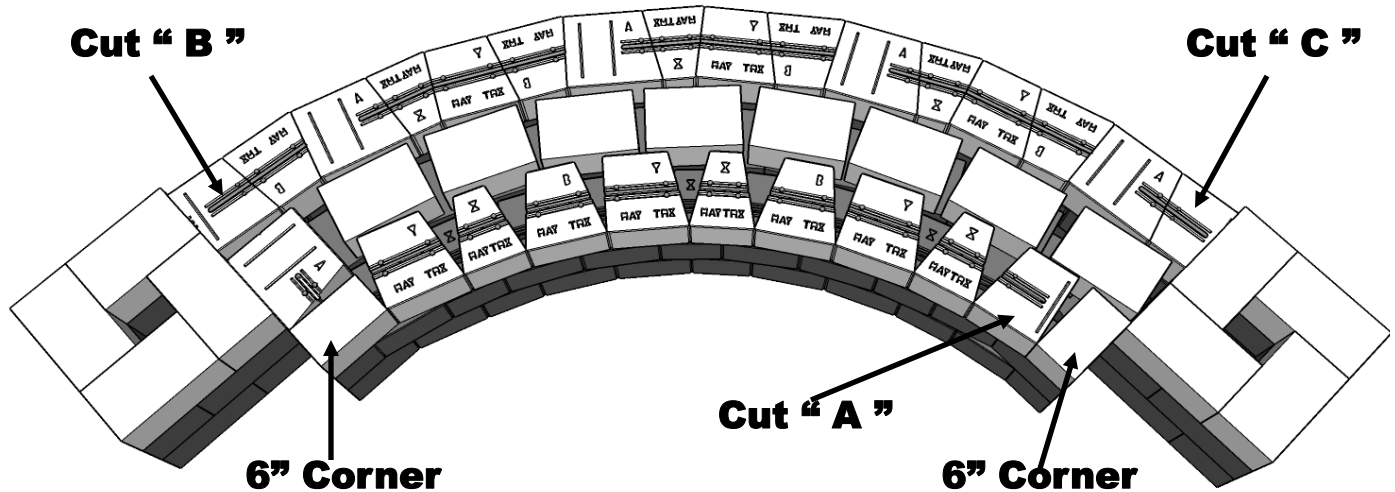

Layer 3:

Piece Count: (5) A Stone, (4) B Stone, (4) X Stone, (4) Y Stone, (8) Column, (2) 6" Corner, (8) Staircase Filler, (1) "A" Cut, (1) "B" Cut, (1) "C" Cut

Apply concrete adhesive and install the wall stones and cut stones as shown in the photo, maintain your radius on all walls.

Capa 3:

Recuento de piezas: (5) A Piedra, (4) B Piedra, (4) X Piedra, (4) Y Piedra, (8) Columna, (2) Esquina de 6", (8) Relleno de la escalera, (1) "A" Corte, (1) "B" Corte, (1) "C" Corte

Aplique adhesivo de concreto e instale las piedras de la pared y corte las piedras como se muestra en la foto, mantenga su radio en todas las paredes.

Layer 4A

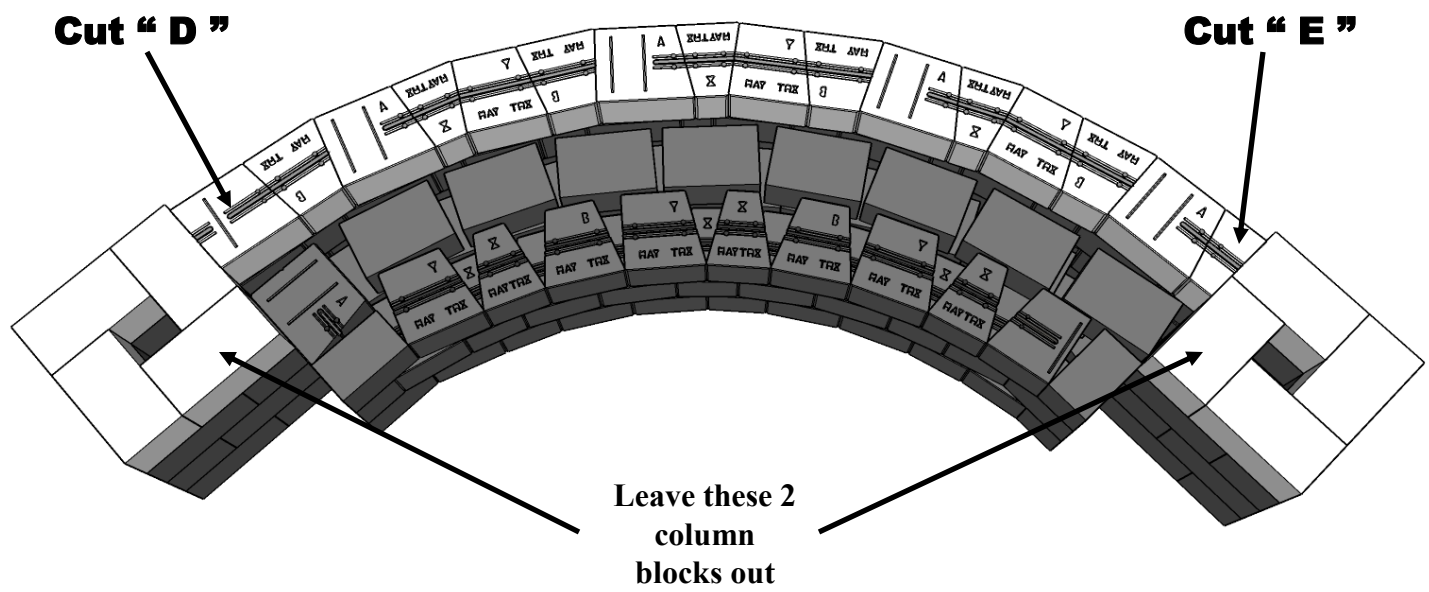

Layer 4:

Piece Count: (4) A Stone, (4) B Stone, (3) X Stone, (3) Y Stone, (1) “D” Cut, (1) “E” Cut

Apply concrete adhesive and install the wall stones and cut stones as shown in the photo, maintain your radius on all walls.

***Do NOT glue column block at this time. You will have to place natural stone seat caps prior to column final setting. Please see page 11.**

Capa 4:

Recuento de piezas: (4) A Piedra, (4) B Piedra, (3) X Piedra, (3) Y Piedra, (1) “D” Corte, (1) “E” Corte

Aplique adhesivo de concreto e instale las piedras de la pared y corte las piedras como se muestra en la foto, mantenga su radio en todas las paredes.

NO instale columnas, deberá colocar tapas de asiento de piedra natural antes de las columnas, consulte la página 11.

PRE-CUT

Cambridge Pre-Cut & Pre-Packaged Quarter Round MaytRx Seating Wall

2024

Layer 4B

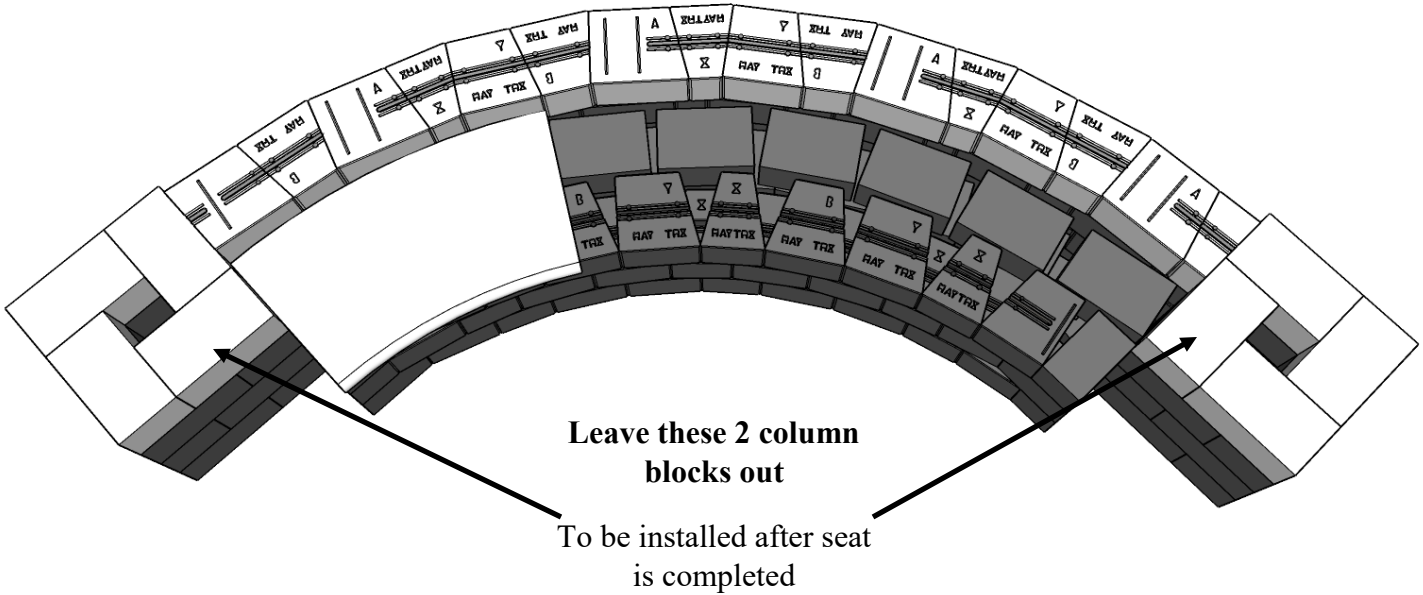

Layer 4-B:

Piece Count: (3) Natural stone seat caps. (8) Column,

Look at the above detail make sure you have left the 2 column block that are marked off. These blocks will be installed after the seat cap has been positioned and glued for final placement. Carefully dry fit the seat and wall caps as shown. If you maintain the correct radius the caps will fit perfectly, if your radius is off, you may need to trim the caps on the ends to make them fit. Once you have achieved the proper dry fit, apply the adhesive, level, and install seats. Now that the seat cap has been installed you can place in the final 2 column block and glue in place.

Capa 4:

Recuento de piezas: (6) Tapas de asiento de piedra natural. (8) Columna

Mira el detalle anterior asegúrate de haber dejado el bloque de 2 columnas que están marcados. Estos bloques se instalarán después de que la tapa del asiento haya sido colocada y pegada para su colocación final. Cuidadosamente seque las tapas del asiento y de la pared como se muestra. Si mantiene el radio correcto, las tapas encajarán perfectamente; si su radio está desactivado, es posible que necesite recortar las tapas de los extremos para que quepan. Una vez que haya logrado el ajuste en seco adecuado, aplique el adhesivo, nivele e instale los asientos. Ahora que se ha instalado la tapa del asiento, puede colocarla en el bloque final de 2 columnas y pegarla en su lugar.

PRE-CUT

Cambridge Pre-Cut & Pre-Packaged Quarter Round MaytRx Seating Wall

2024

Layer 5

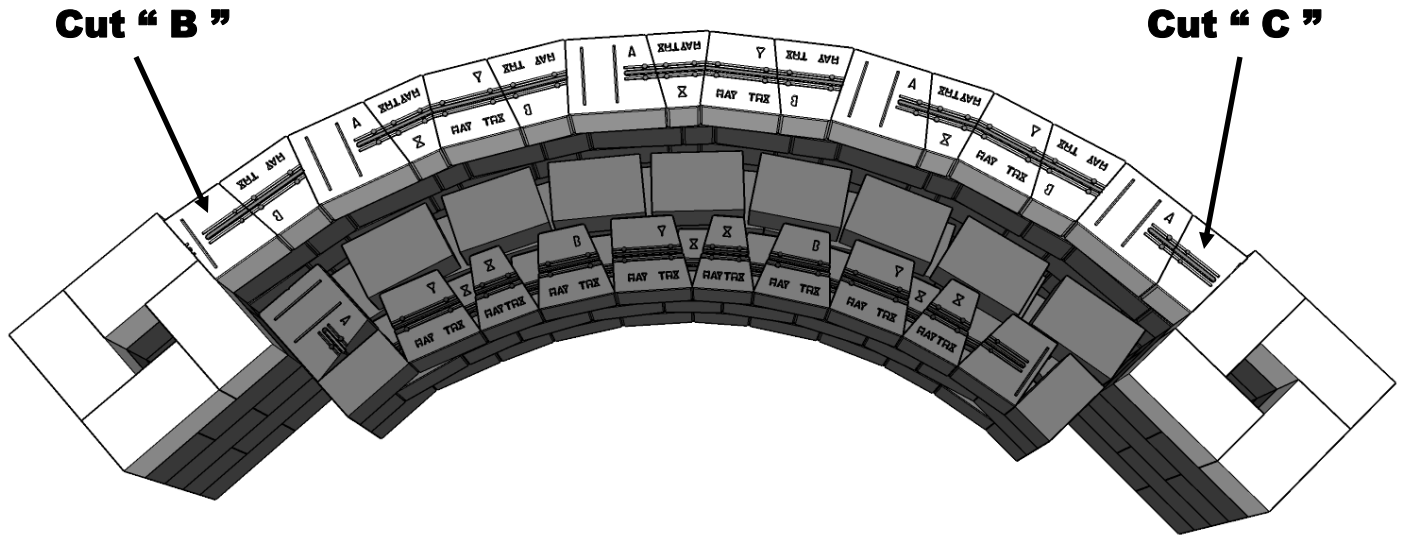

Layer 5:

Piece Count: (4) A Stone, (4) B Stone, (3) X Stone, (3) Y Stone, (8) Column, (1) “B” Cut, (1) “C” Cut

It is important to protect the seat caps that you installed in layer 4. Dismantle the crate the caps are shipped in, lay them onto of the seat caps so they are protected from damages, while you finish the remainder of the kit. Be careful not to scratch the caps with the nails from the crate.

Apply concrete adhesive and install the wall stones and cut stones as shown in the photo, maintain your radius on all walls.

Capa 5:

Recuento de piezas: (4) A Piedra, (4) B Piedra, (3) X Piedra, (3) Y Piedra, (8) Columna, (1) “B” Corte, (1) “C” Corte

Es importante proteger las tapas de los asientos que instaló en la capa 4. Desmonte el tamaño de la caja en la que se envían las tapas, colóquelas sobre las tapas de los asientos para que estén protegidas de daños mientras termina el resto del kit. Tenga cuidado de no rayar las tapas con las uñas de la caja.

Aplique adhesivo de concreto e instale las piedras de la pared y corte las piedras como se muestra en la foto, mantenga su radio en todas las paredes.

PRE-CUT

Cambridge Pre-Cut & Pre-Packaged Quarter Round MaytRx Seating Wall

2024

Layer 6

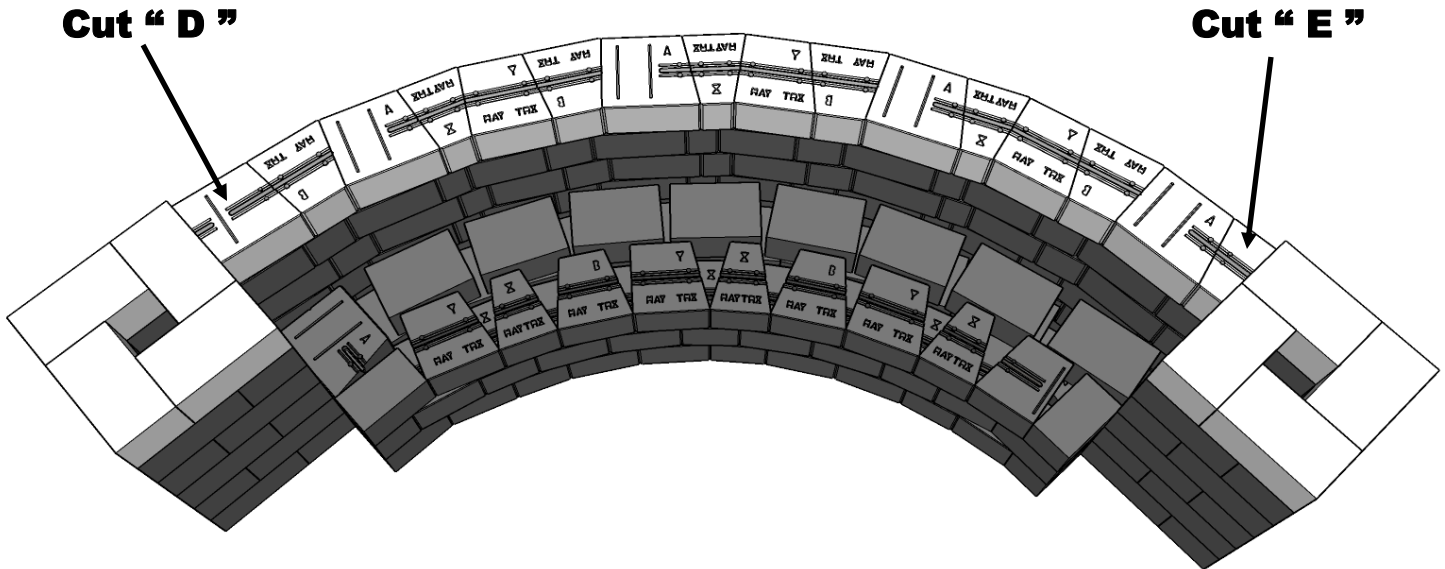

Layer 6:

Piece Count: (4) A Stone, (4) B Stone, (3) X Stone, (3) Y Stone, (8) Column, (1) "D" Cut, (1) "E" Cut

Apply concrete adhesive and install the wall stones and cut stones as shown in the photo, maintain your radius on all walls.

Capa 6:

Recuento de piezas: (4) A Piedra, (4) B Piedra, (3) X Piedra, (3) Y Piedra, (1) "D" Corte, (1) "E" Corte

Aplique adhesivo de concreto e instale las piedras de la pared y corte las piedras como se muestra en la foto, mantenga su radio en todas las paredes.

PRE-CUT

Cambridge Pre-Cut & Pre-Packaged Quarter Round MaytRx Seating Wall

2024

Layer 8

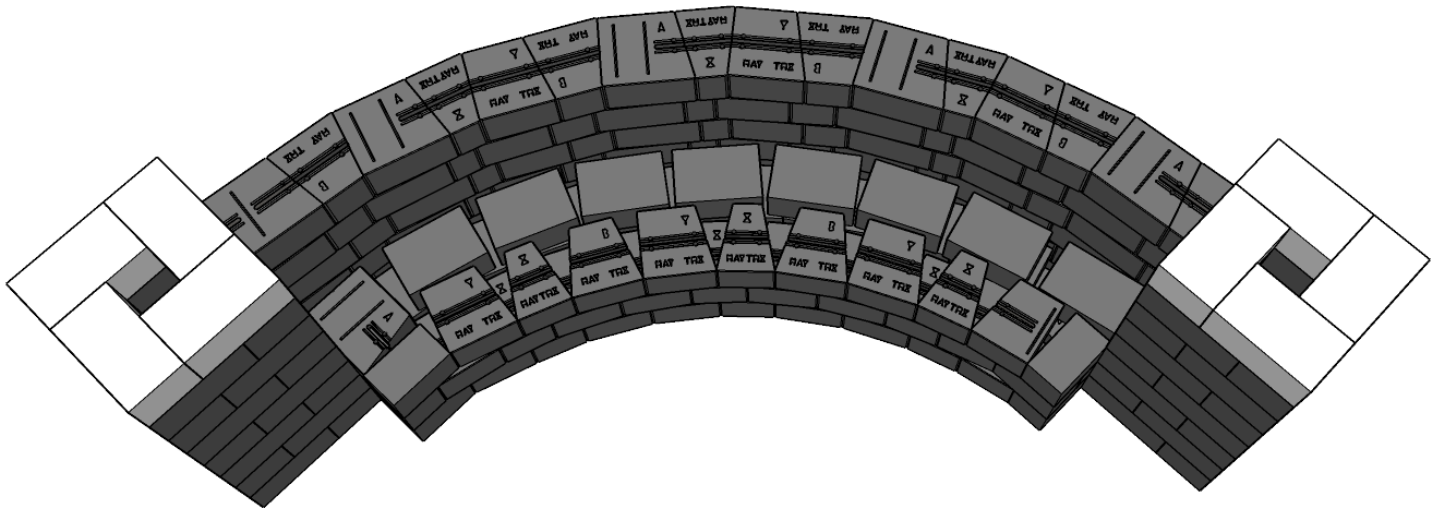

Layer 8:

Piece Count: (8) Column Pieces

Apply concrete adhesive and install the wall stones and cut stones as shown in the photo, maintain your radius on all walls.

Capa 8:

Recuento de piezas: (8) Columna Piezas

Aplicar adhesivo de concreto e instale las piedras de la pared y corte las piedras como se muestra en la foto, mantenga su radio en todas las paredes.

Caps

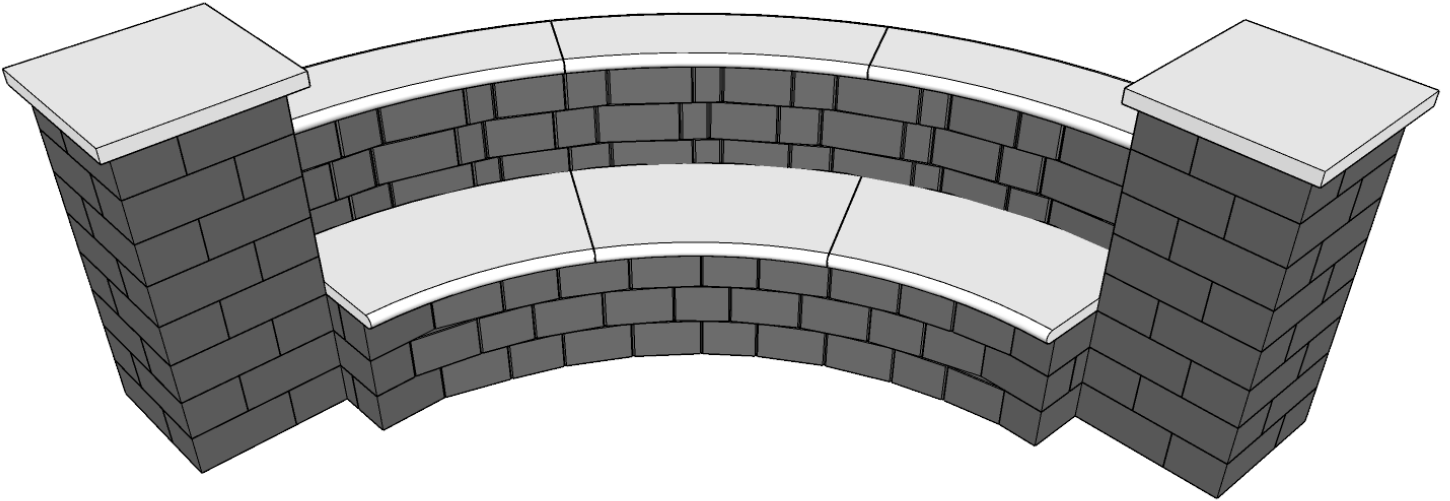

Caps:

Piece Count: (2) 26" x 26" Flat caps, (3) Natural stone wall caps.

Carefully dry fit the column and wall caps as shown. If you maintain the correct radius the caps will fit perfectly, if your radius is off, you may need to trim the caps on the ends to make them fit. Once you have achieved the proper dry fit, apply the adhesive, level, and install caps and seats.

Tapas:

Recuento de piezas: (2) tapas planas de 26 "x 26", (3) tapas de pared de piedra natural.

Cuidadosamente seco, coloque la columna y las tapas de pared como se muestra. Si mantiene el radio correcto, las tapas encajarán perfectamente; si su radio está desactivado, es posible que necesite recortar las tapas de los extremos para que quepan. Una vez que haya logrado el ajuste en seco adecuado, aplique el adhesivo, nivele e instale las tapas y los asientos.

PRE-CUT

Cambridge Pre-Cut & Pre-Packaged Quarter Round MaytRx Seating Wall

2024

ELEVATIONS

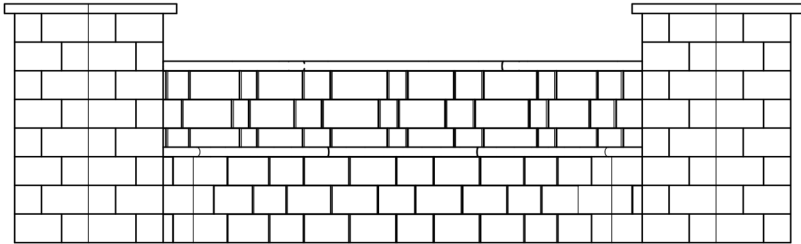

Front

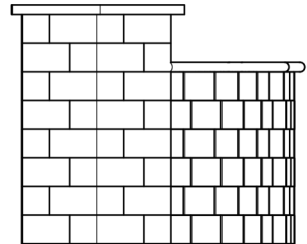

Right

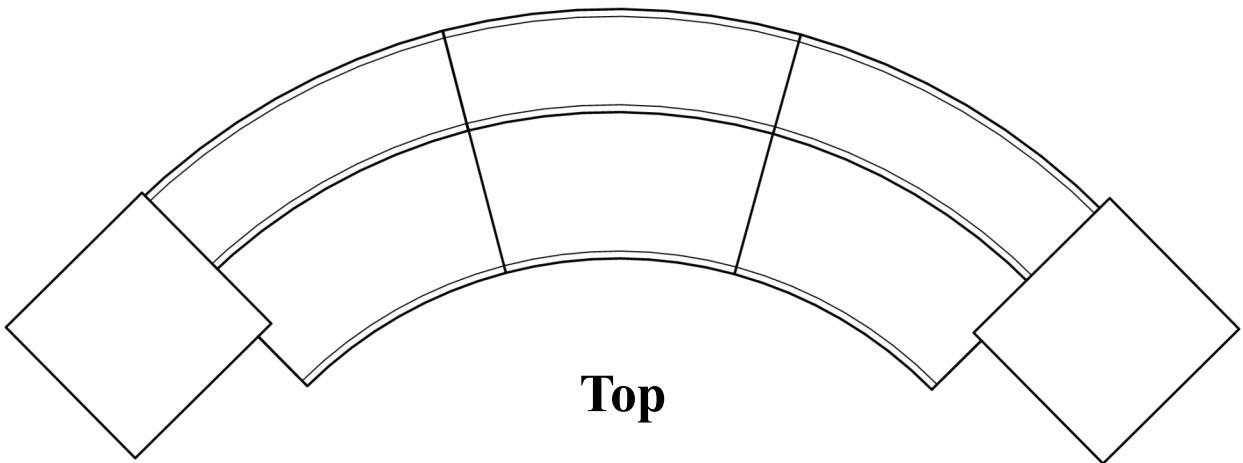

Top

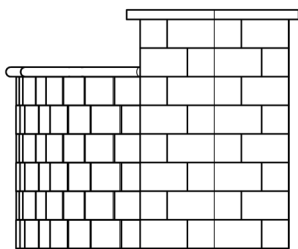

Left

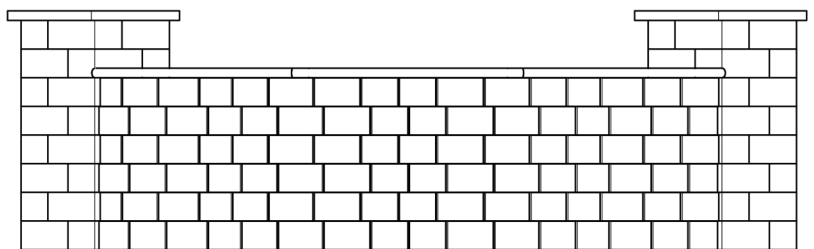

Rear