Cambridge Pre-Packaged / Pre-Cut Olde English Wall Firewood Box (Left Hand)



NOTE:

Woodbox may be installed on either side of the fireplace. These instructions are for a left side woodbox. For a right side woodbox, reverse the placement of the block on the top layer.

NOTA:

Caja de madera se puede instalar en cualquier lado de la chimenea. Estas instrucciones son para una caja de madera de lado izquierdo. Para una caja de madera de lado derecho, invierta la colocación del bloque en la última capa.

Cambridge Pre-Cortado Olde Inglés Pared Caja para la Leña (Lado Izquierda)

PRE-CUT

**Cambridge Pre-Packaged / Pre-Cut
Olde English Wall Firewood Box (Left Hand)**

2024

Layer Reference Guide:

Guía de Referencia:

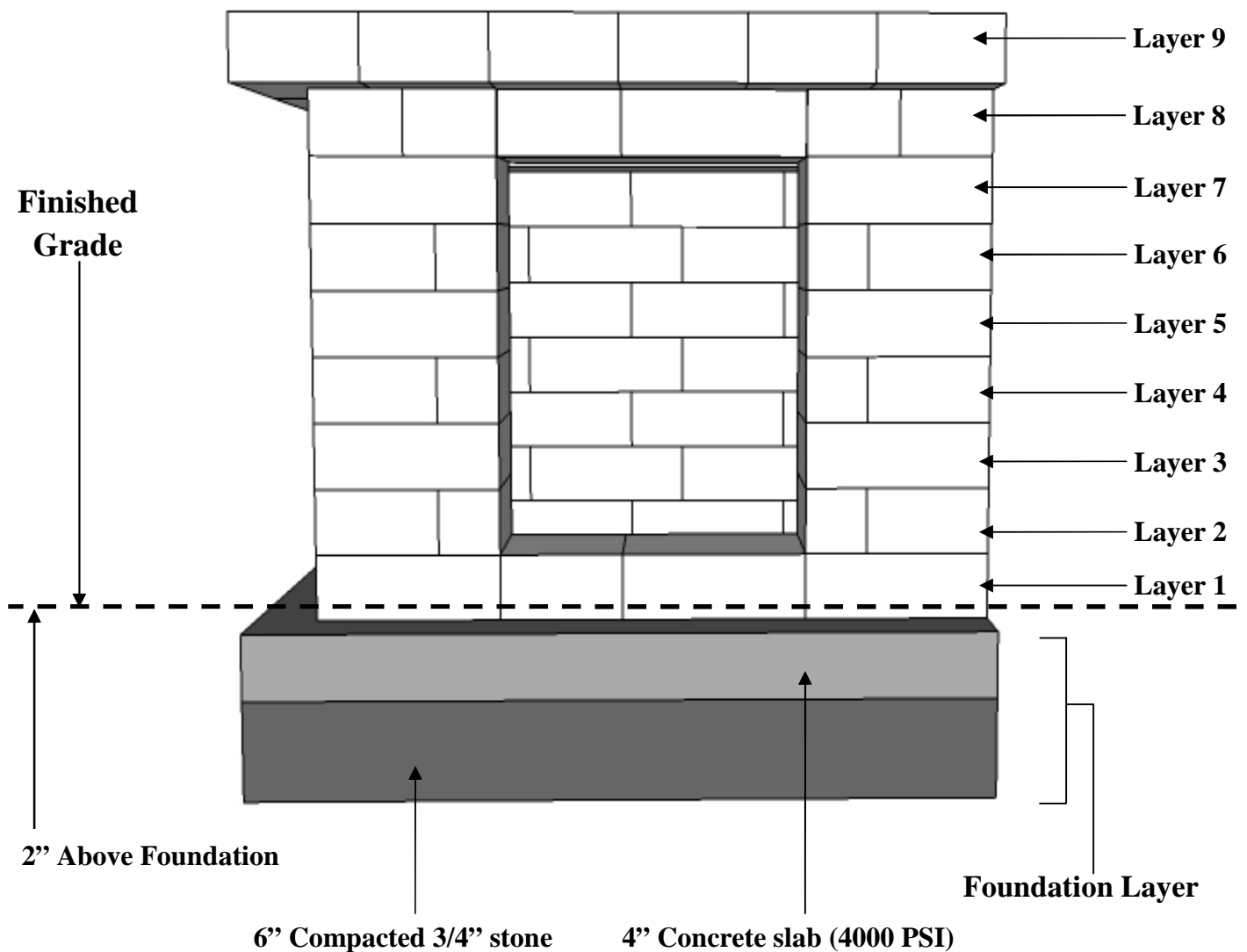

PRE-CUT

Cambridge Pre-Packaged / Pre-Cut Olde English Wall Firewood Box (Left Hand)

2024

Tools Required for Woodbox Installation:

Safety Goggles
Ear Protection
Dust Mask
Gloves
Shovels (digging & flat)
Metal Cutters for banding on cubes
Mason Hammer (chipping, hammer)
Road Stone Rake
Tamper (Hand or Mechanical)
Wheelbarrow
Level (2' and 6' recommended)
Speed Square
Caulk Gun 10 oz or 28 oz (depends on what size adhesive is purchased)
Rubber Mallet
14" Demo saw with diamond blade
Tape Measure
Marking Device (pencil, soap stone, etc)
Chalk Line
Hand Broom
Concrete Tools (Trowel/Floats)
2 Carpenter Clamps
Drill & 1/16" bit
5/16" nut driver
7 1/4" Circular saw with wood blade
4" Electric grinder
4" Diamond cup grinder

Material Required:

3/4" clean stone (approx. 1/4 ton)
Concrete (approx. 9-80 lb bags)
Cambridge concrete adhesive (approx. 2-29 oz.
or 6-10.3 oz. tubes)
(4 pcs) 2" x 4" x 8' lumber
2 1/2" wood screws
1/2" rebar (approx. 8')

Items Included in the Woodbox Kit:

2 - Reinforced concrete lintels 32" x 4" x 8"
3 - Plastic shim pack sheet for leveling lintels or
block as needed
Imported polished granite tile for facing front of
fireplace (4"x12" and 4"x8" tiles)
1 - Cube of Cambridge Olde English Wall
1 - Installation manual for concrete pad and Olde
English Wall

PRE-CUT

Cambridge Pre-Packaged / Pre-Cut Olde English Wall Firewood Box (Left Hand)

2024

Herramientas Necesarias para Instalación:

Gafas de seguridad
Protección auditiva
Máscara de polvo
Guantes
Palas (excavación y plano)
Cortadores de Metal de bandas en los cubos
Mason Hammer (astillado, martillo)
Camino del rastrillo de Piedra
Sabotaje (manual o mecánica)
Carretilla
(Nivel (2' y 6' recomendado)
Velocidad de la Plaza
Pistola para calafatear 10 oz o 28 oz (depende de qué tamaño es comprar pegamento)
Martillo de goma
14" Demo sierra con disco de diamante
Cinta métrica
Dispositivo de marcado (lápiz, piedra jabón, etc)
Línea de tiza
Escoba de mano
Herramientas concretas (paleta / flotadores)
2 abrazaderas Carpintero
Taladro y 1/16" bits
5/16" tuerca conductor
7 1/4" Sierra circular con hoja de madera
4" molinillo eléctrico
4" Diamante trituradora taza

Material Necesario:

3/4" piedra limpia (aprox. 1/4 de tonelada)
Hormigón (aproximadamente 9-bolsas de 80 libras)
Cambridge concretas adhesivo (aprox. 2-29oz o de 6-10.3 oz. tubos)
(4 piezas) de 2"x 4" x 8' de madera
2 1/2" tornillos para madera
1/2" barra de refuerzo (aprox. 8')

Los Artículos Incluidos en el Kit de la Chimenea:

2 - Dinteles de hormigón armado de 32"x 4" x 8"
3 - Cuña de plástico hoja de paquete para nivelar dinteles o bloquear cuando sea necesario
Importados baldosas de granito pulido para hacer frente a frente de la chimenea (4"x 12" y 4"x 8" azulejos)
1 - Cubo de Olde Cambridge Inglés Pared
1 - Manual de instalación para la plataforma de concreto y Olde Inglés pared

Concrete Pad Construction:

Call 811 for information on underground utility marking. Select left or right location and excavate a 36" L x 48" W x 12" D area for concrete pad. Fill excavated area with approximately 6" of 3/4" clean gravel, compacting every 3". Frame remaining 4" with 2"x4" lumber to create a level pad. (Be sure 2"x4" wood frame is perfectly level, front to back and side to side) See attached drawing for details of steel reinforcement rod placement. Fill 2"x4" wood frame with a 4,000 psi concrete mix.

*Allow pad to cure for minimum of 48 hours.

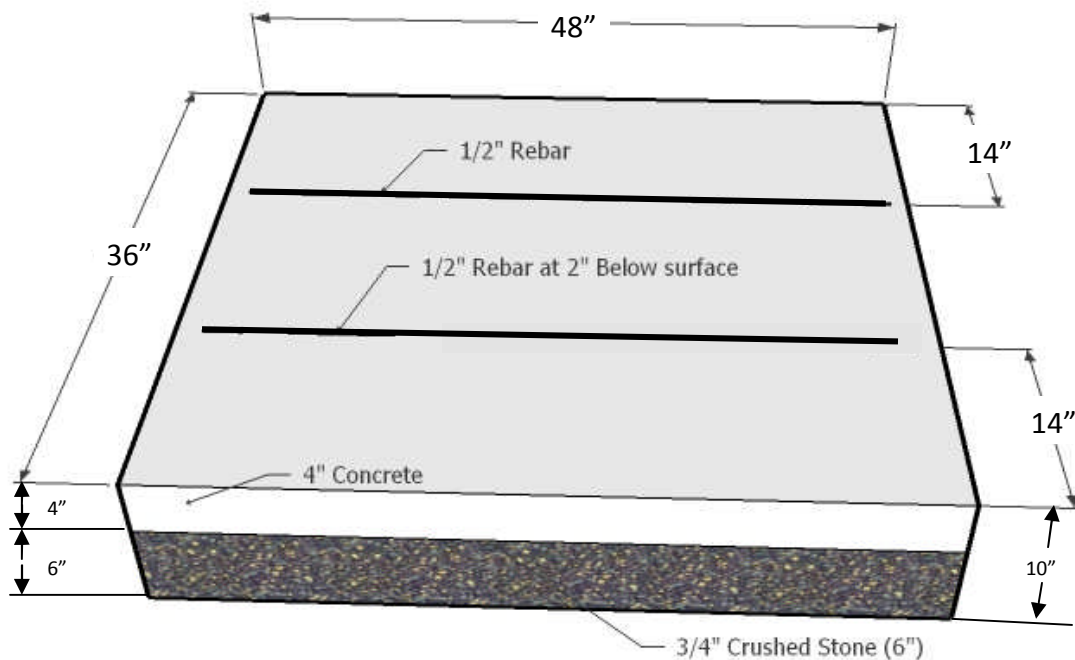
**La Leña Caja Construcción Base de Concreto:**

Llame al 811 para obtener información sobre la utilidad de metro marcado. Seleccione la izquierda o la ubicación correcta y excavar de 36" L x 48" W x 12" D área de plataforma de concreto. Llene la zona excavada con aproximadamente 6" de 3/4" limpia grava, compactando cada 3". Marco restantes 4" con 2" x 4" de madera para crear una plataforma de nivel. (Asegúrese de 2" x 4" marco de madera está perfectamente horizontal, de adelante hacia atrás y de lado a lado) Véanse los detalles del dibujo para la colocación de varillas de acero de refuerzo. Llene 2" x 4" marco de madera con una mezcla de concreto 4,000 psi.

*Deje que la almohadilla para curar por un mínimo de 48 horas.

PRE-CUT

**Cambridge Pre-Packaged / Pre-Cut
Olde English Wall Firewood Box (Left Hand)**

2024

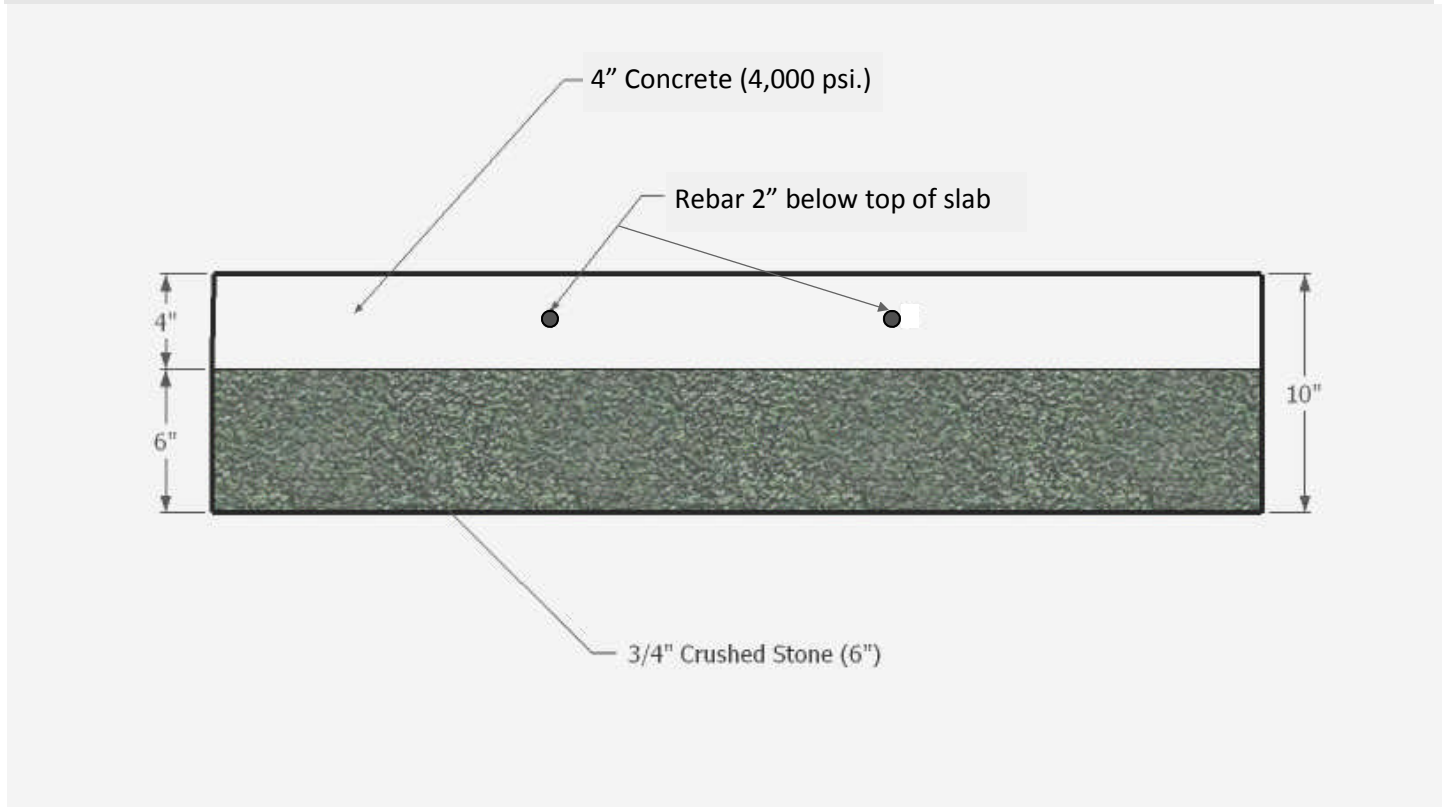
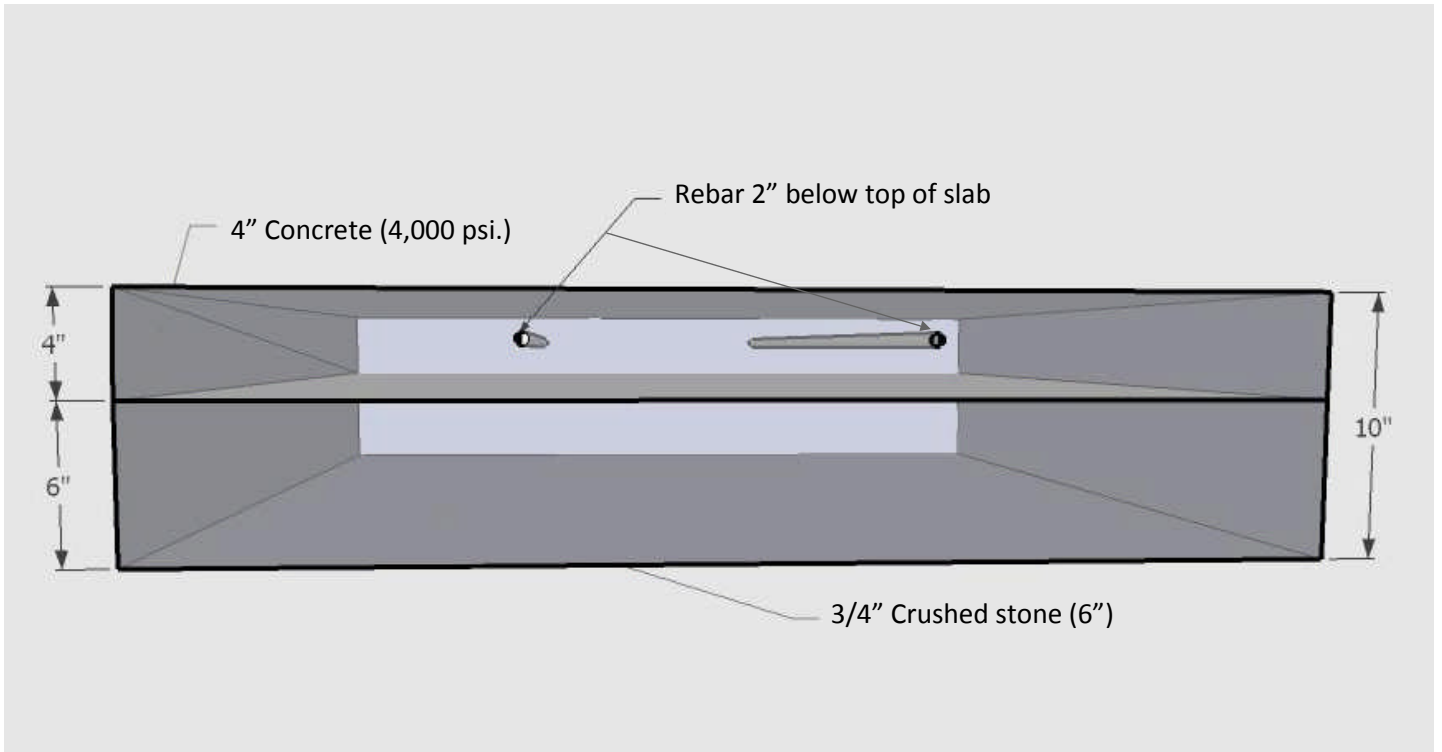

PRE-CUT

Stones Included In The Kit:



4"x8"x32" Lintel (2 Pieces)

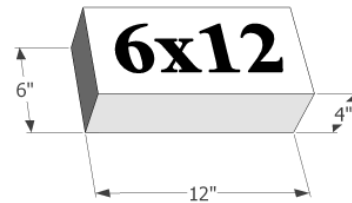

6"x12" Stone Cut (4 Pieces)

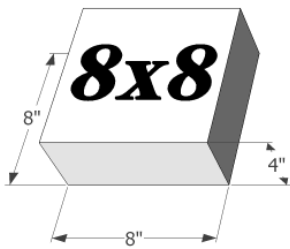

8"x8" Stone Cut (5 Pieces)

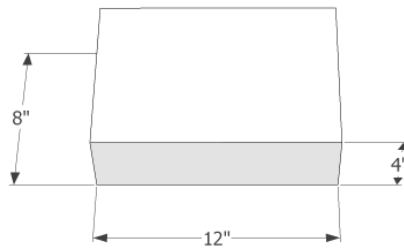

Wall Stones (75 Pieces)

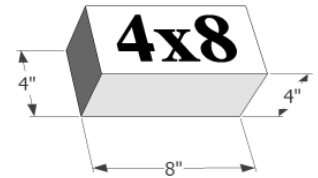

4"x8" Stone Cut (10 Pieces)

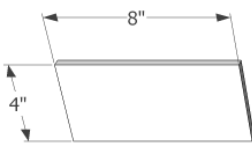

4"x8"x3/8" Tile (1 Piece)

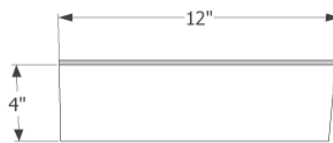

4"x12"x3/8" Tile (1 Piece)

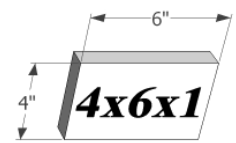

4"x6"x1" Veneer Cut (2 Pieces)

PRE-CUT

**Cambridge Pre-Packaged / Pre-Cut
Olde English Wall Firewood Box (Left Hand)**

2024

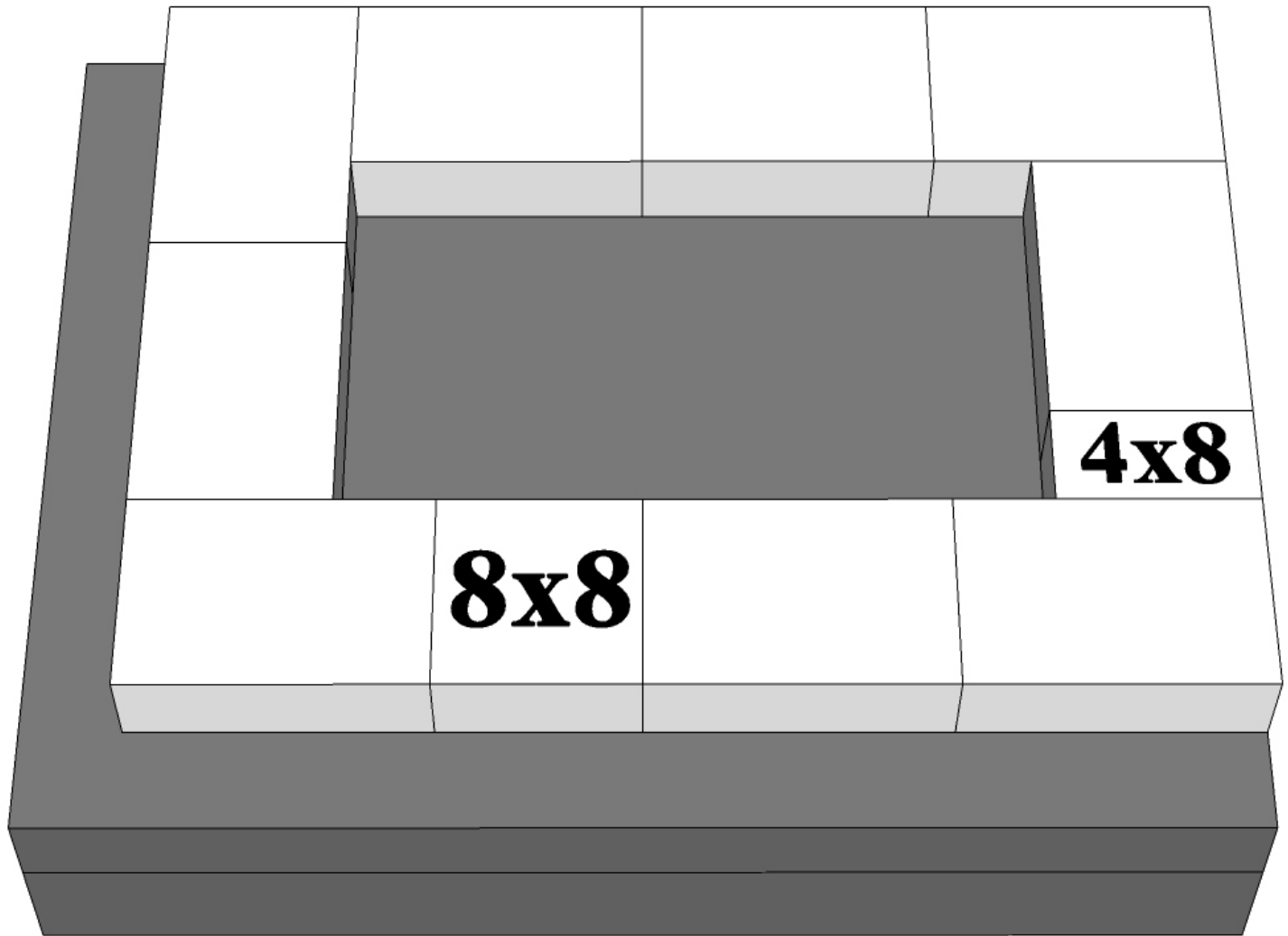

Layer 1:

**Piece Count = (9) Wall Stones, (1) 8x8 Cut Stone,
(1) 4x8 Cut Stone**

Apply adhesive and install wall stones and cut stones as shown. The woodbox will be set against the side of the fireplace. The back of the first layer will be even with the back of the fireplace. See photo for details. Be sure to make this and all layers as level as possible.

Capa 1:

Numero de Piezas = (9) Piedras de Pared, (1) 8x8 Piedra Cortada, (1) 4x8 Piedra Cortada

Aplicar el adhesivo y instale las piedras de la pared y piedras talladas, como se muestra. La leñera se establecerá en el lado de la chimenea. La parte posterior de la primera capa será aún más con la parte posterior de la chimenea. Vea la foto para obtener más información, aplicar el adhesivo. Asegúrese de hacer esto y todas las capas lo más nivelado posible.

PRE-CUT

**Cambridge Pre-Packaged / Pre-Cut
Olde English Wall Firewood Box (Left Hand)**

2024

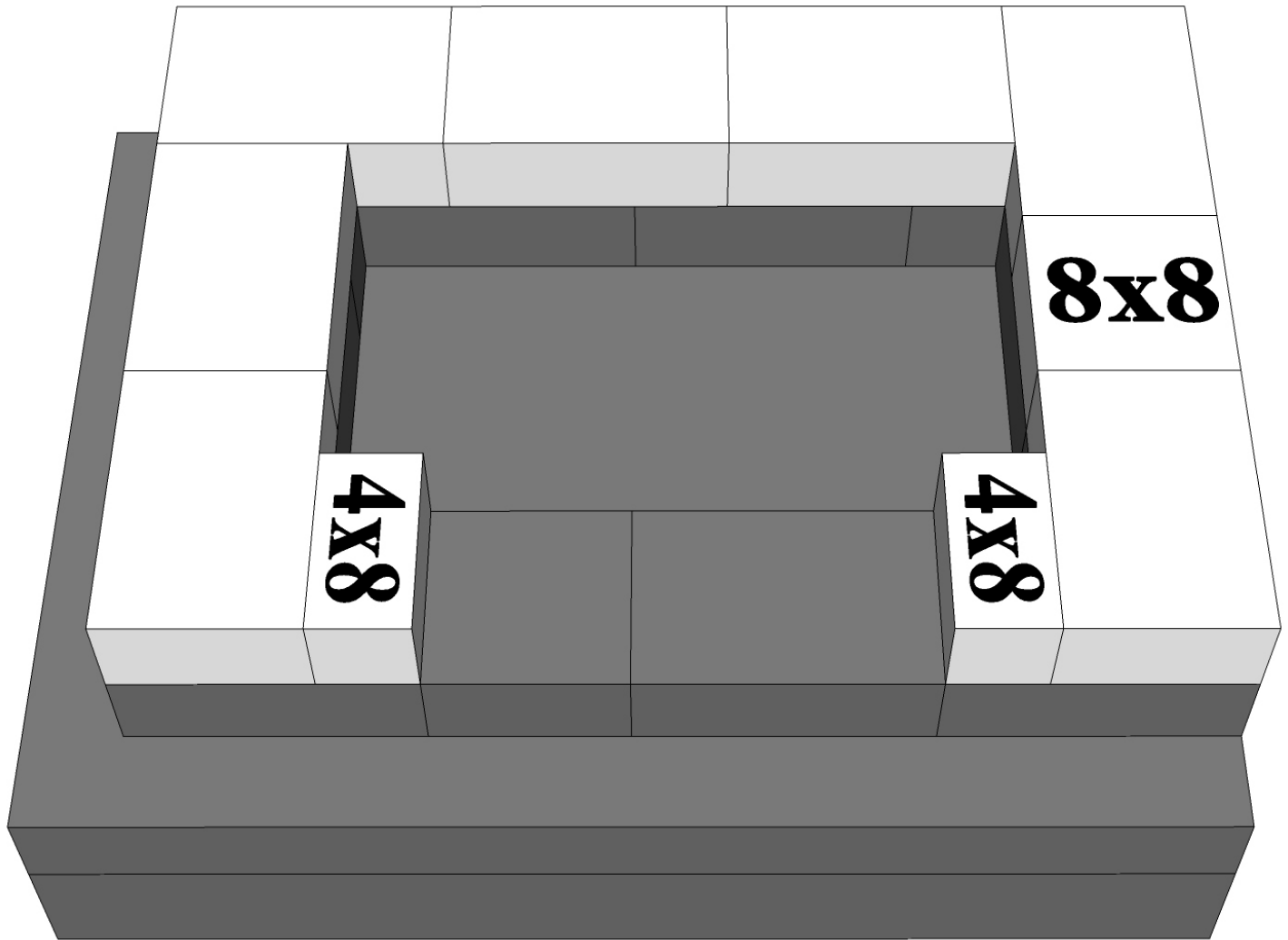

Layer 2:

**Piece Count = (7) Wall Stones, (1) 8x8 Cut Stone,
(2) 4x8 Cut Stones**

**Apply concrete adhesive and install wall stones
and cut stones as shown. Be sure to make this
and all layers as level as possible.**

Capa 2:

**Numero de Piezas = (7) Piedras de Pared, (1) 8x8
Piedra Cortada, (2) 4x8 Piedra Cortada**

**Aplicar el adhesivo y instale las piedras de pared
y talladas, como se muestra. Asegúrese de hacer
esto y todas las capas lo más nivelado posible.**

PRE-CUT

**Cambridge Pre-Packaged / Pre-Cut
Olde English Wall Firewood Box (Left Hand)**

2024

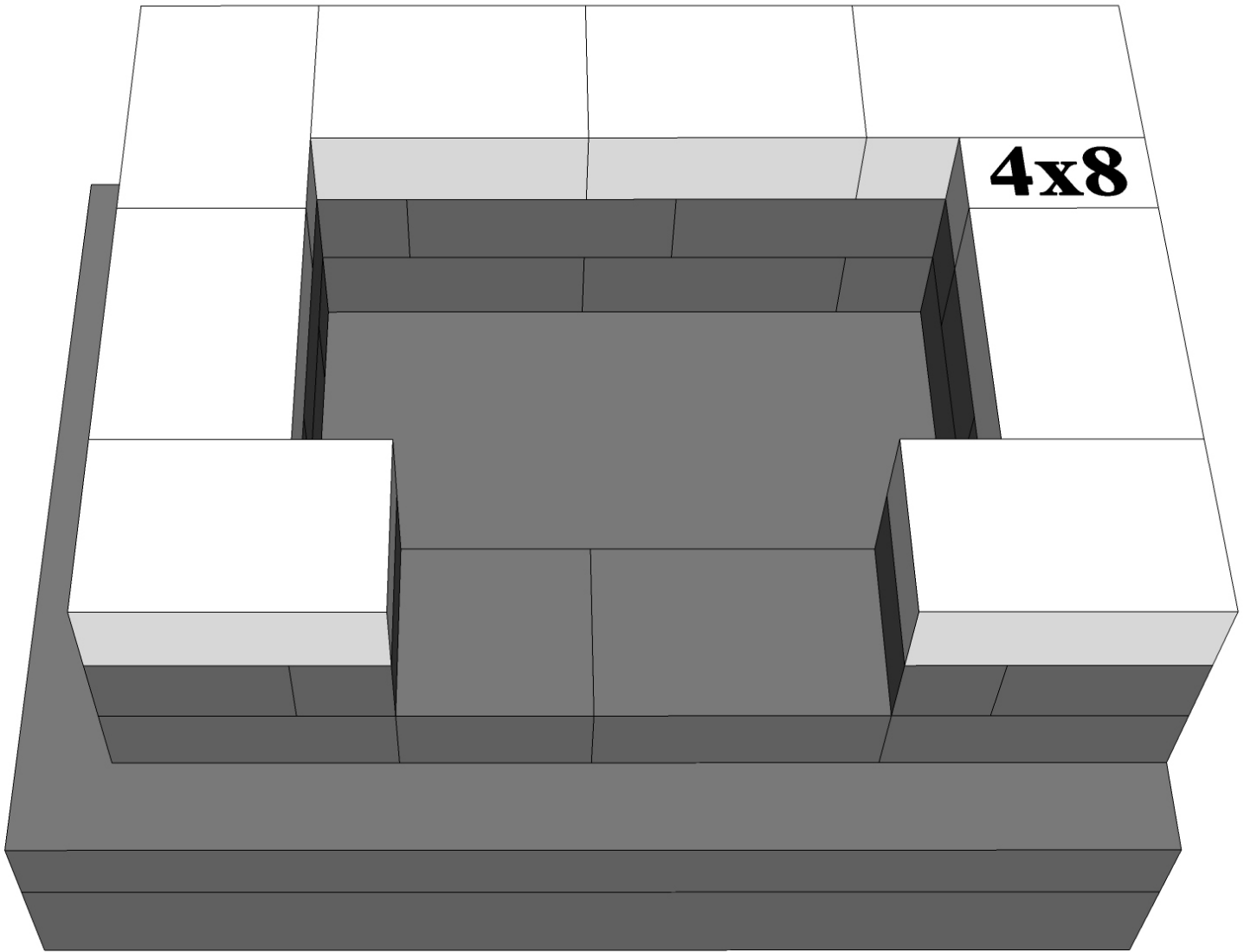

Layer 3:

Piece Count = (8) Wall Stones, (1) 4x8 Cut Stone

Apply concrete adhesive and install wall stones and cut stone as shown. Be sure to make this and all layers as level as possible.

Capa 3:

Numero de Piezas = (8) Piedras de Pared, (1) 4x8 Piedra Cortada

Aplicar el adhesivo y instale las piedras de pared y talladas, como se muestra. Asegúrese de hacer esto y todas las capas lo más nivelado posible.

PRE-CUT

**Cambridge Pre-Packaged / Pre-Cut
Olde English Wall Firewood Box (Left Hand)**

2024

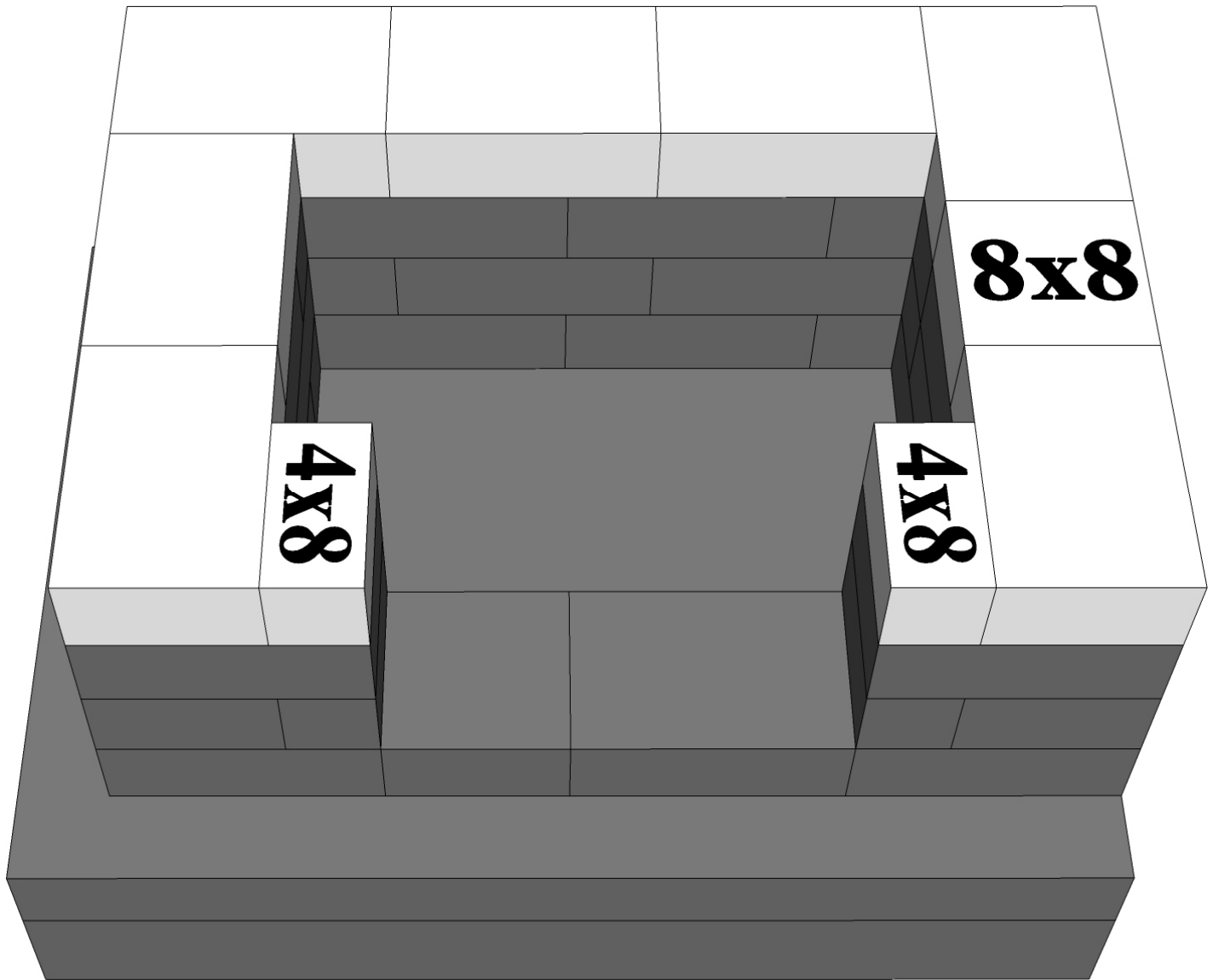

Layer 4:

**Piece Count = (7) Wall Stones, (1) 8x8 Cut Stone,
(2) 4x8 Cut Stones**

**Apply concrete adhesive and install wall stones
and cut stones as shown. Be sure to make this
and all layers as level as possible.**

Capa 4:

**Numero de Piezas = (7) Piedras de Pared, (1) 8x8
Piedra Cortada, (2) 4x8 Piedra Cortada**

**Aplicar el adhesivo y instale las piedras de pared
y talladas, como se muestra. Asegúrese de hacer
esto y todas las capas lo más nivelado posible.**

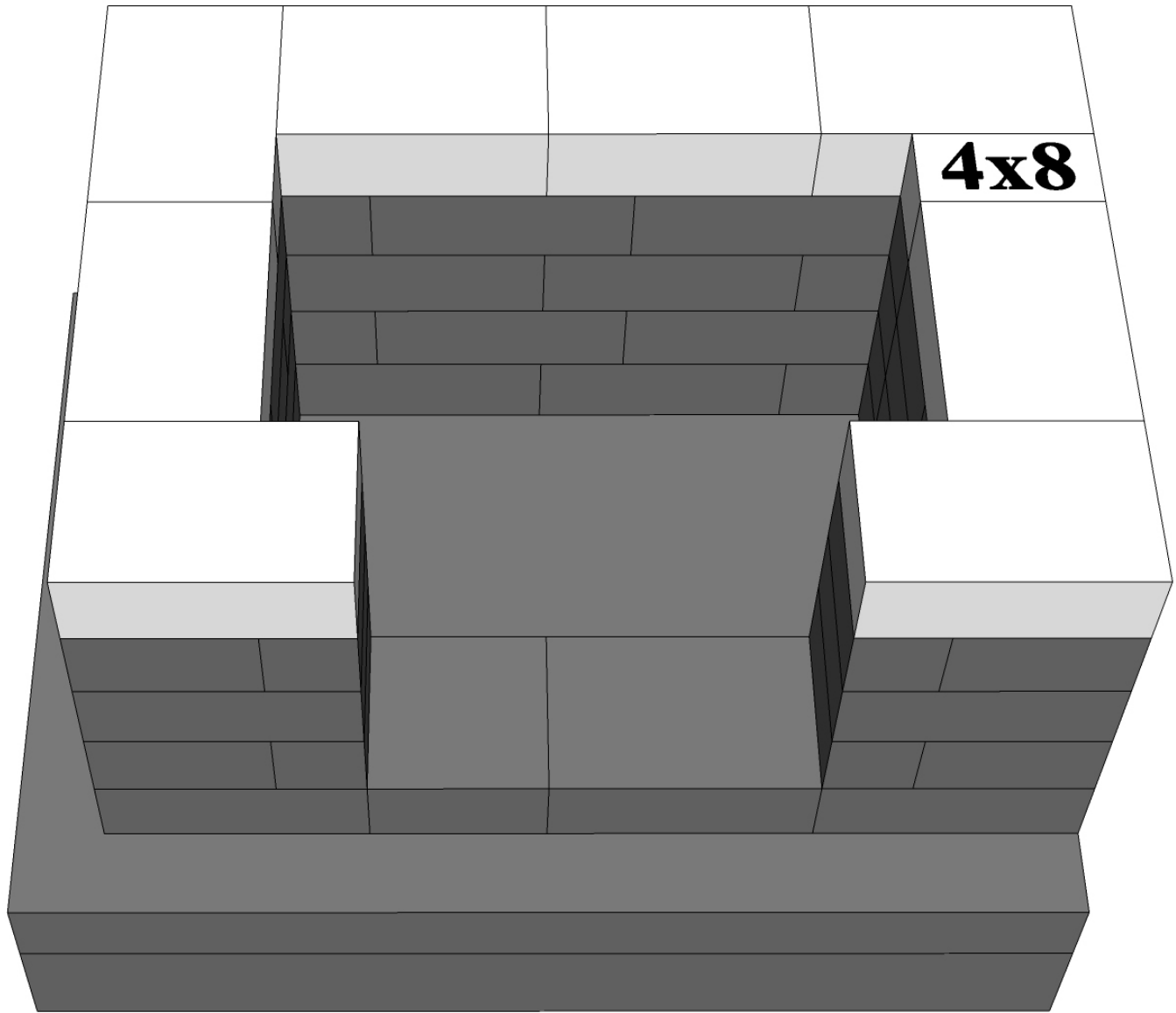

Layer 5:

Piece Count = (8) Wall Stones, (1) 4x8 Cut Stone

Apply concrete adhesive and install wall stones and cut stone as shown. Be sure to make this and all layers as level as possible.

Capa 5:

Numero de Piezas = (8) Piedras de Pared, (1) 4x8 Piedra Cortada

Aplicar el adhesivo y instale las piedras de pared y talladas, como se muestra. Asegúrese de hacer esto y todas las capas lo más nivelado posible.

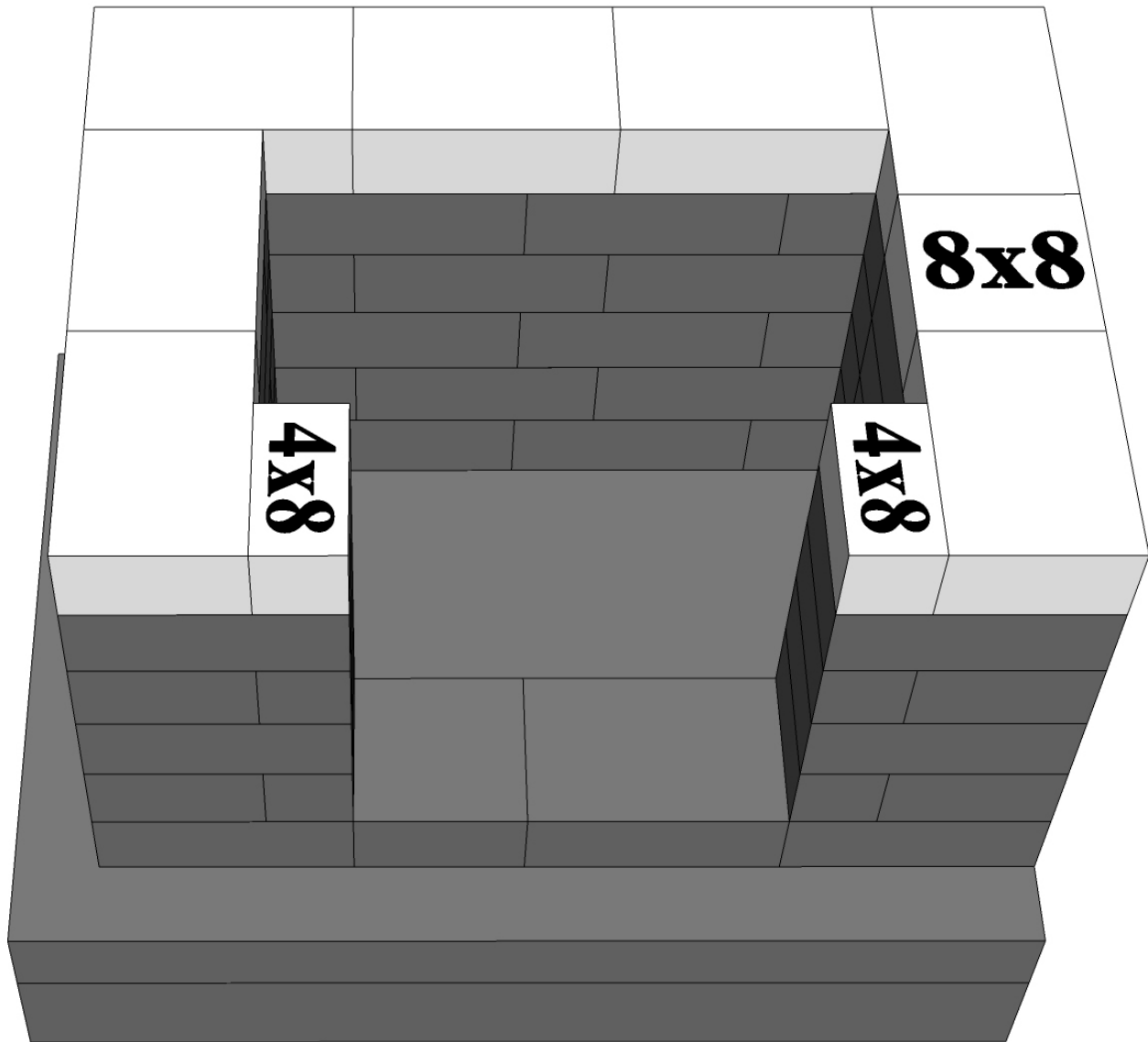

Layer 6:

Piece Count = (7) Wall Stones, (1) 8x8 Cut Stone,
(2) 4x8 Cut Stones

Apply concrete adhesive and install wall stones
and cut stones as shown. Be sure to make this
and all layers as level as possible.

Capa 6:

Numero de Piezas = (7) Piedras de Pared, (1) 8x8
Piedra Cortada, (2) 4x8 Piedra Cortada

Aplicar el adhesivo y instale las piedras de pared
y talladas, como se muestra. Asegúrese de hacer
esto y todas las capas lo más nivelado posible.

PRE-CUT

**Cambridge Pre-Packaged / Pre-Cut
Olde English Wall Firewood Box (Left Hand)**

2024

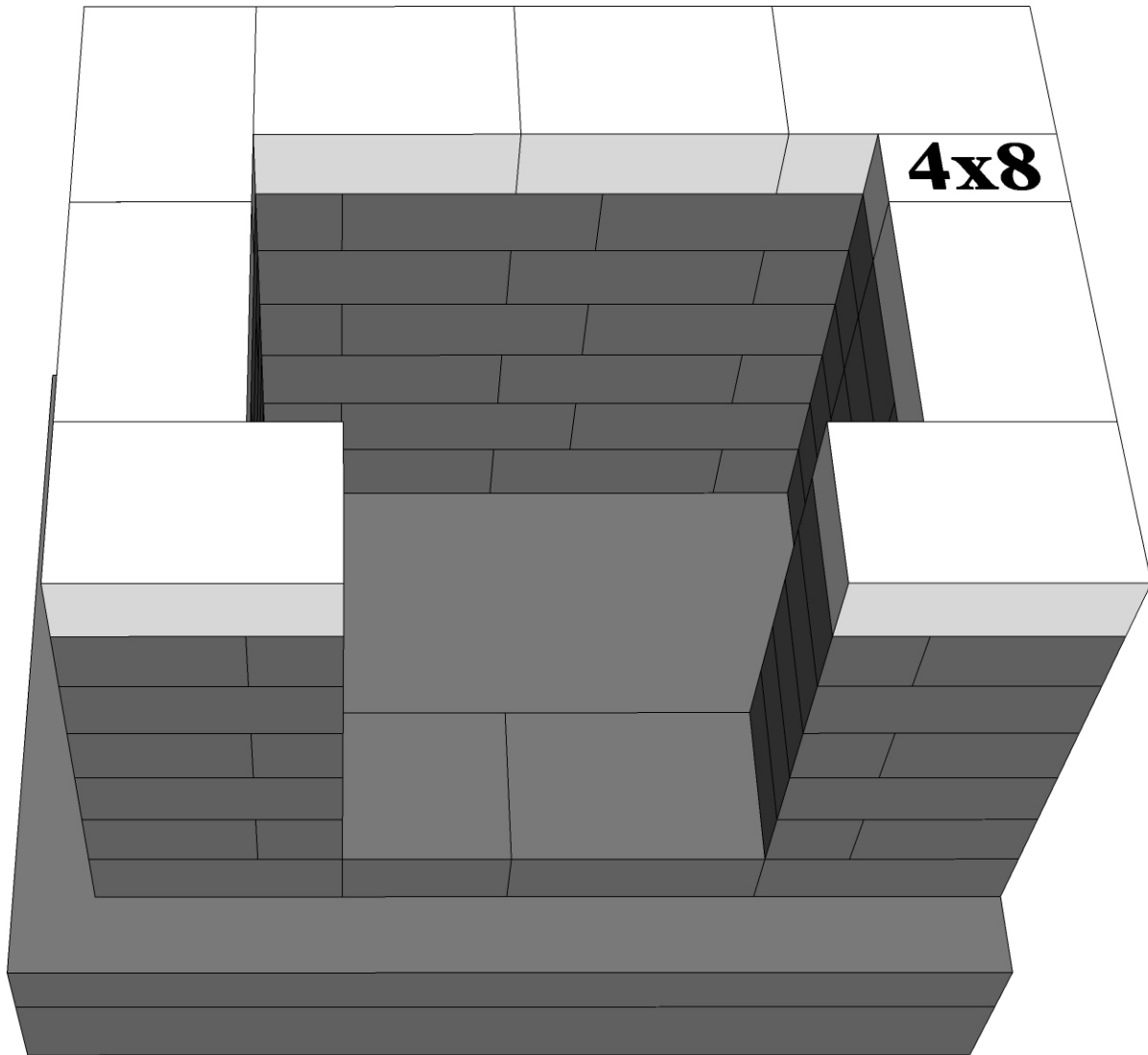

Layer 7:

Piece Count = (8) Wall Stones, (1) 4x8 Cut Stone

Apply concrete adhesive and install wall stones and cut stone as shown. Be sure to make this and all layers as level as possible.

Capa 7:

Numero de Piezas = (8) Piedras de Pared, (1) 4x8 Piedra Cortada

Aplicar el adhesivo y instale las piedras de pared y talladas, como se muestra. Asegúrese de hacer esto y todas las capas lo más nivelado posible.

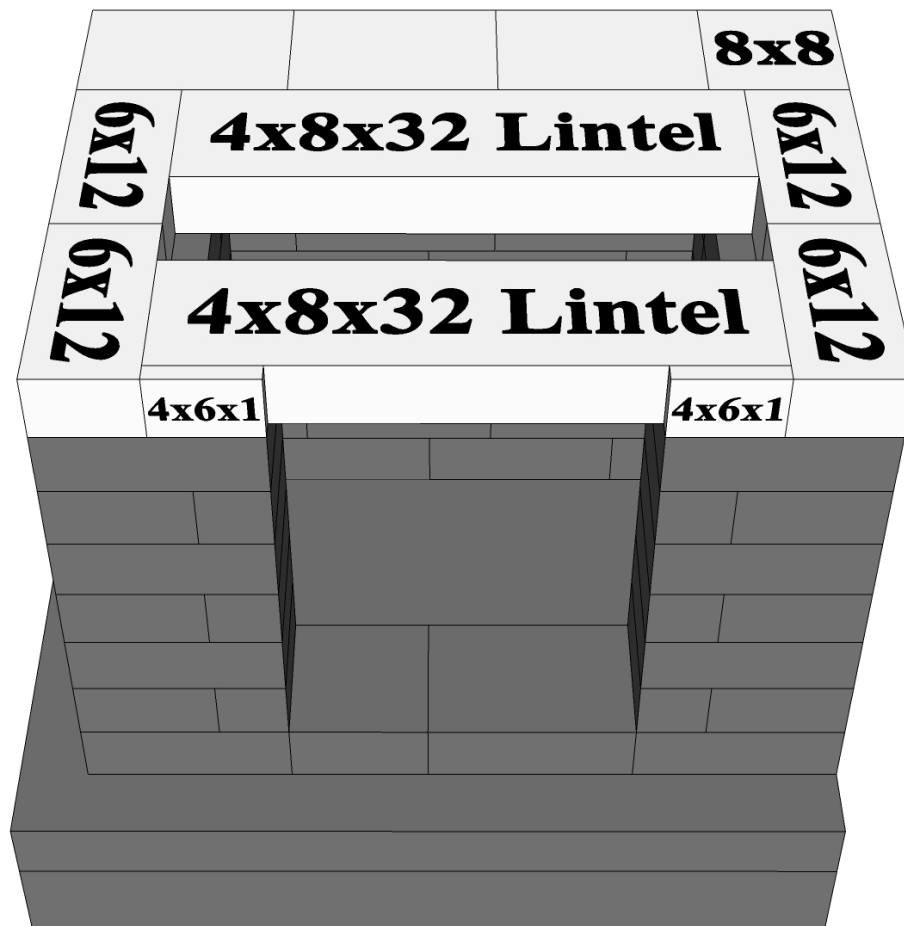
**Layer 8:**

Piece Count = (3) Wall Stones, (1) 8x8 Cut Stone, (4) 6x12 Cut Stones, (2) 4x8x32 Lintels, (2) 4x6x1 Veneer Cut Stones (for lintel)

Apply concrete adhesive and install wall stones and cut stones as shown. Be sure to make this and all layers as level as possible.

Install the (2) 4x8x32 concrete lintels as shown, applying adhesive where the ends rest on layer 7. Shim will be required under lintels so they are flush with wall stones.

Apply adhesive to the (2) 4x6x1 veneer stones and install them according to the photo.

Capa 8:

Numero de Piezas = (3) Piedras de Pared, (1) 8x8 Piedra Cortada, (4) 6x12 Piedra Cortada, (2) 4x8x32 Dinteles, (2) 4x6x1 Piedra Cortada de Chapa (para dintel)

Aplicar el adhesivo y instale las piedras de pared y talladas, como se muestra. Asegúrese de hacer esto y todas las capas lo más nivelado posible.

Instale los dos (2) 4x 8x32 dinteles de hormigón como se muestra, de aplicar el adhesivo en los extremos de descanso en la capa 7.

Aplice el pegamento a las piedras de chapa (2) 4x6x1 y su instalación de acuerdo a la foto.

PRE-CUT

**Cambridge Pre-Packaged / Pre-Cut
Olde English Wall Firewood Box (Left Hand)**

2024

See page 16 for tile facing instructions.

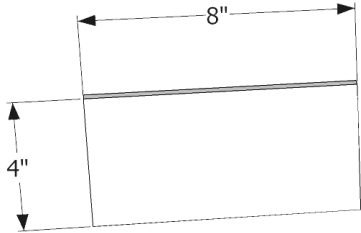

4x8x3/8" Tile

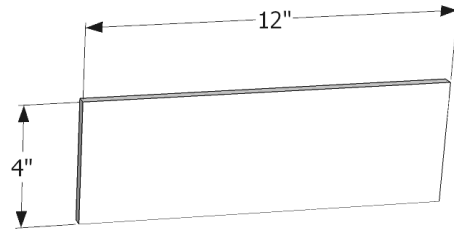

4x12x3/8" Tile

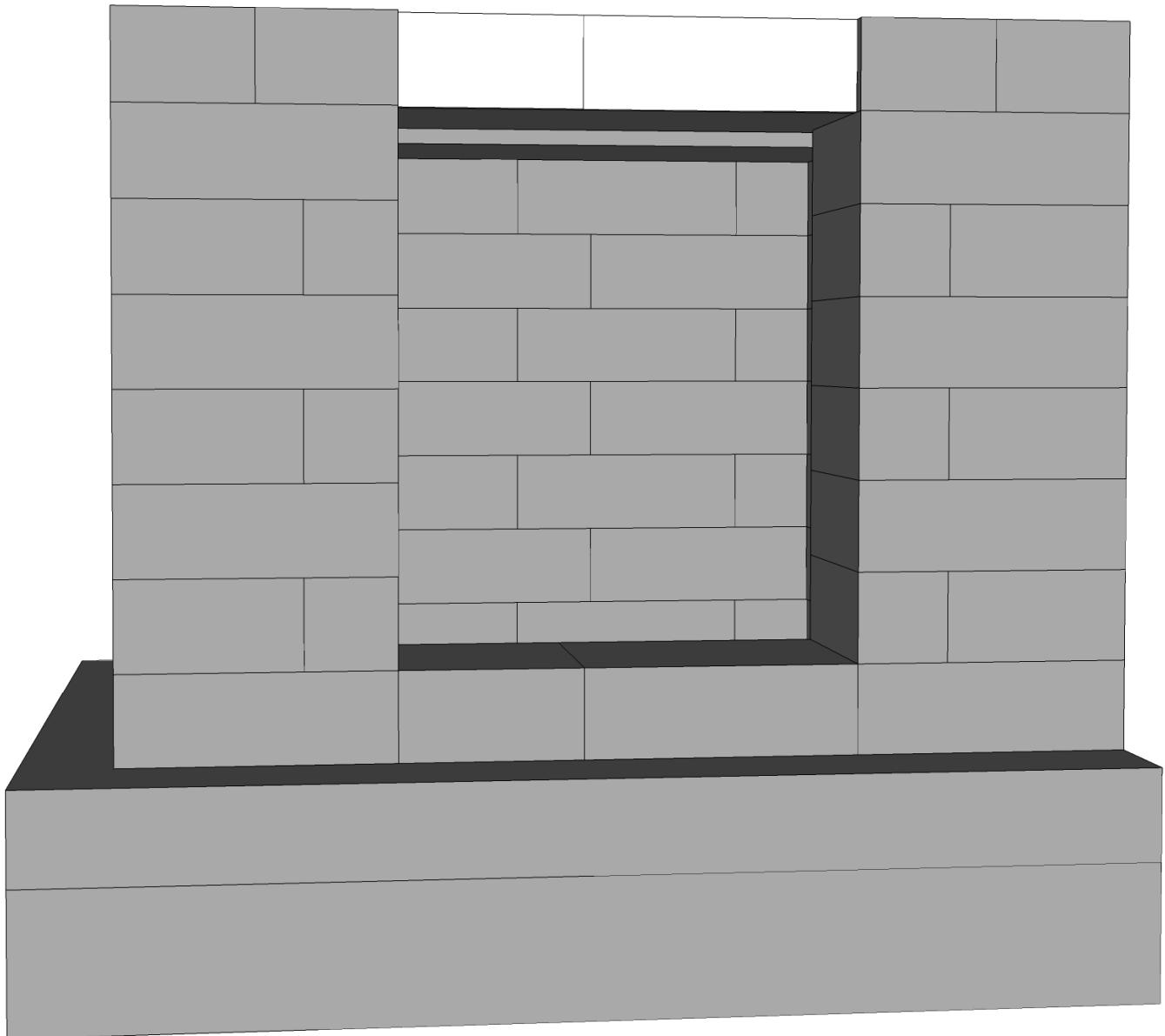

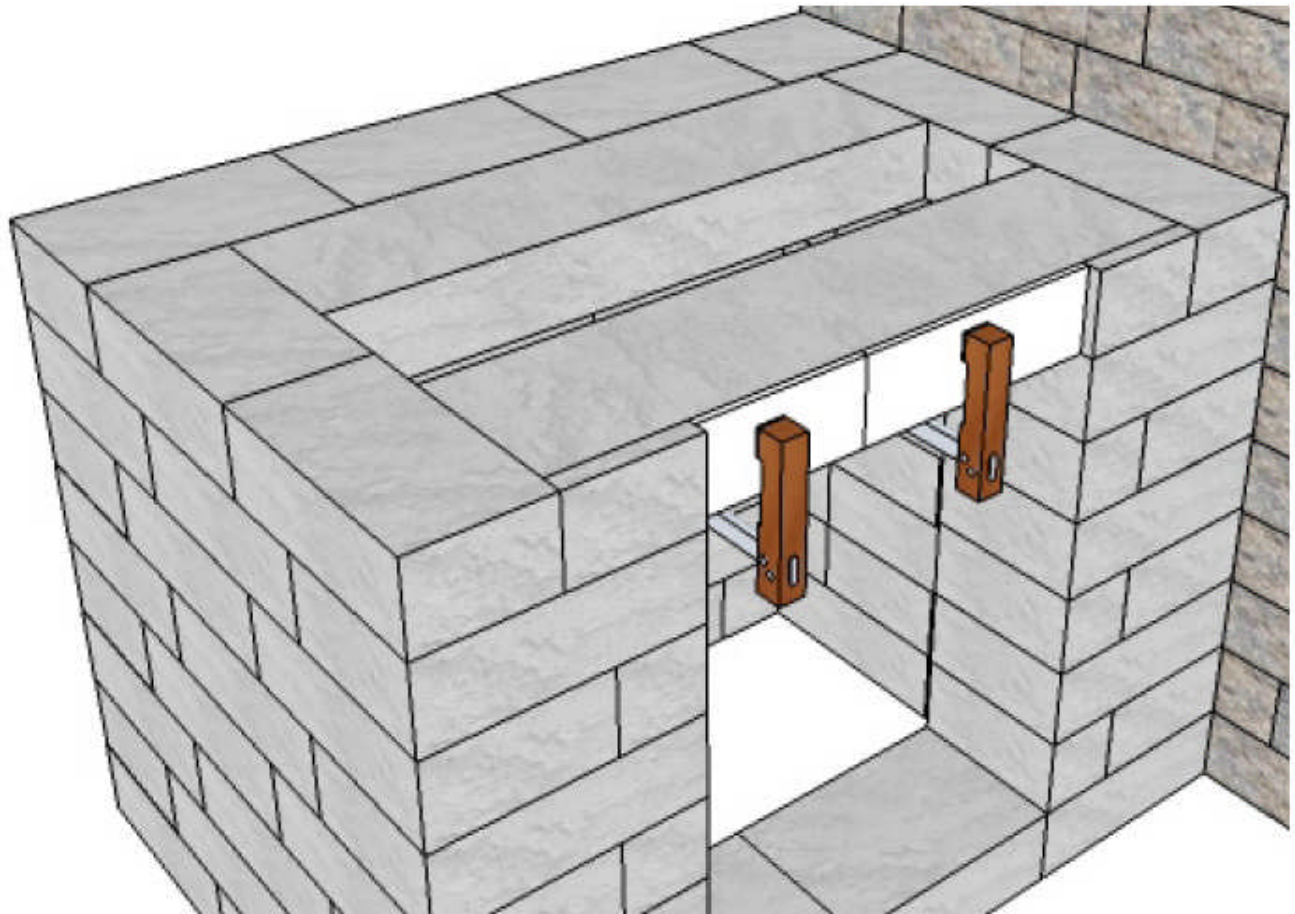
**Granite Tile Facing:**

Granite tile are precut to 4"x8" and 4"x12" and are provided with the fireplace kit. One of each will be required. Apply adhesive to face of the exposed lintel and install granite tile as shown. Press tile firmly into adhesive. Using carpenter clamps, clamp tiles to the lintel. Please ensure tiles do not sag.

See photo for details. Allow 24 hours for adhesive to dry, then remove clamps.

Granito Baldosa:

El azulejo del granito es precortado a 4" x8" y 4" x12" y se proporciona el kit de la chimenea. Uno de cada uno será requerido. Aplique el pegamento a la cara del dintel expuesto e instale el azulejo del granito como se muestra. Presione el azulejo firmemente en el pegamento. Usando las abrazaderas del carpintero, afiance los azulejos con abrazadera al dintel. Asegúrese por favor que no cedan los azulejos.

Vea la foto para los detalles. Permita que 24 horas para que el pegamento se seque, después quite las abrazaderas.

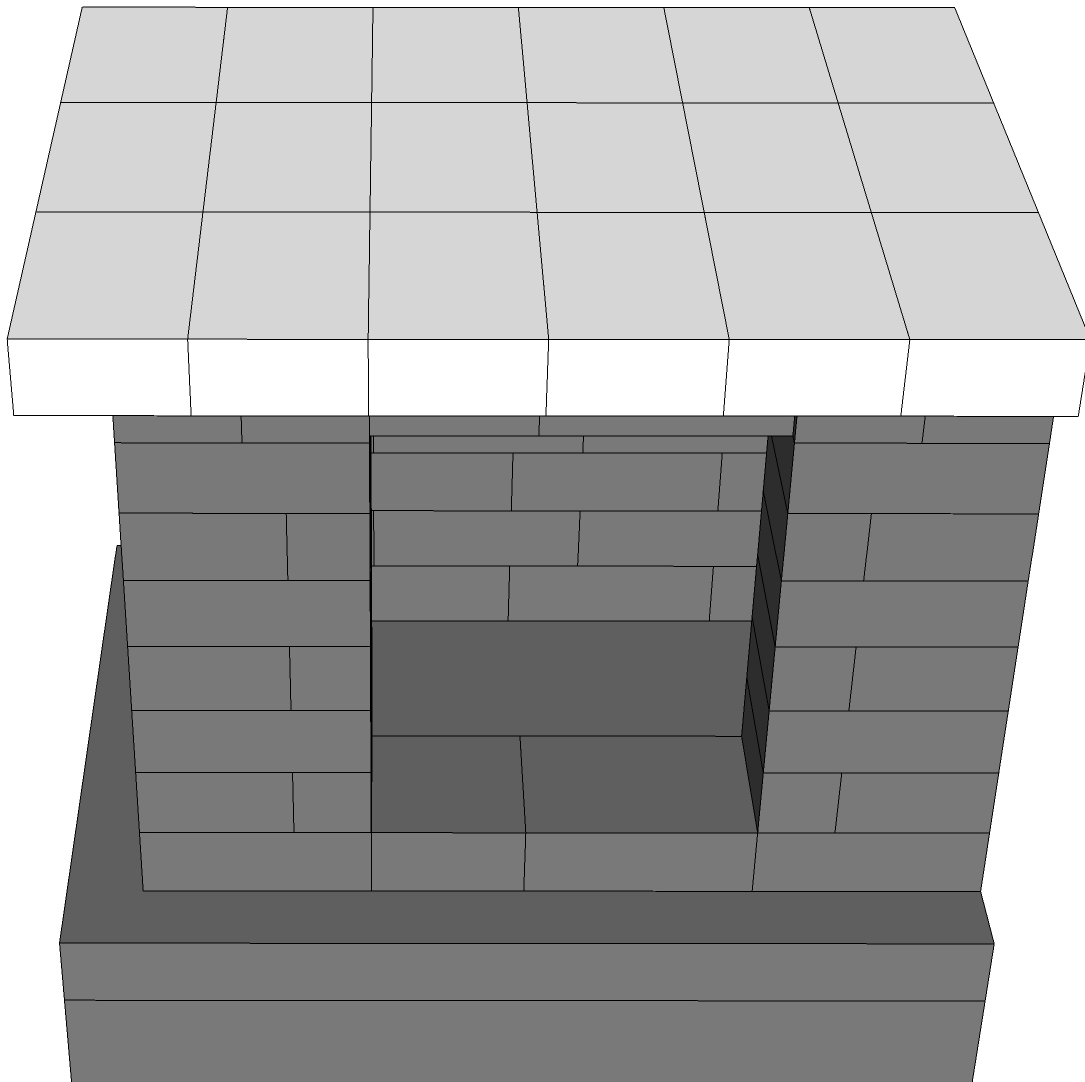
**Layer 9:**

Piece Count = (18) wall stones

Apply concrete adhesive and install wall stones as shown. The wall stones on the front and left side will have a 4" overhang and flush on the back. (Wall stones on the left side will need to be supported or held in place from block placed on top until adhesive dries.) See photo for details.

Capa 9:

Numero de piezas = (18) piedras de pared

Aplice el pegamento concreto e instale las piedras de la pared como se muestra. Las piedras de la pared en el lado izquierdo delantero y tendrán la proyección 4" y rubor en la parte posterior. (Las piedras de la pared en el lado izquierdo necesitarán ser apoyadas o ser sostenidas en el lugar del bloque puesto en tapa hasta que el pegamento se seque.) Vea la foto para los detalles.

PRE-CUT

VIEWS

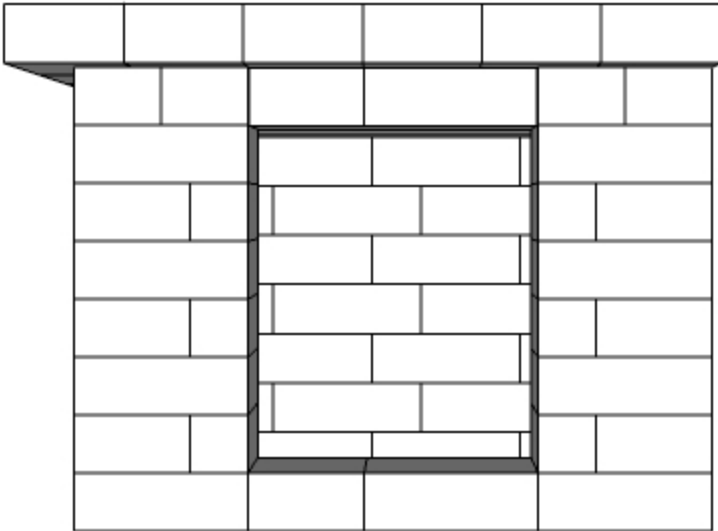

Front

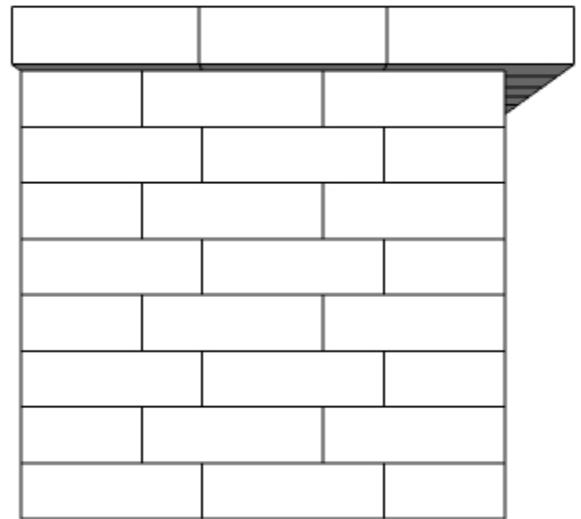

Left

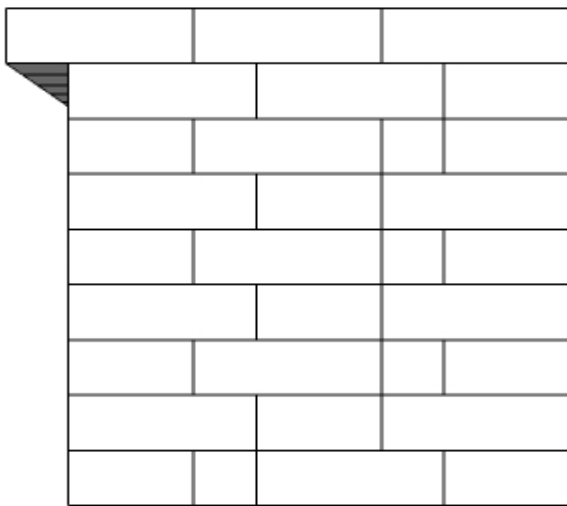

Right

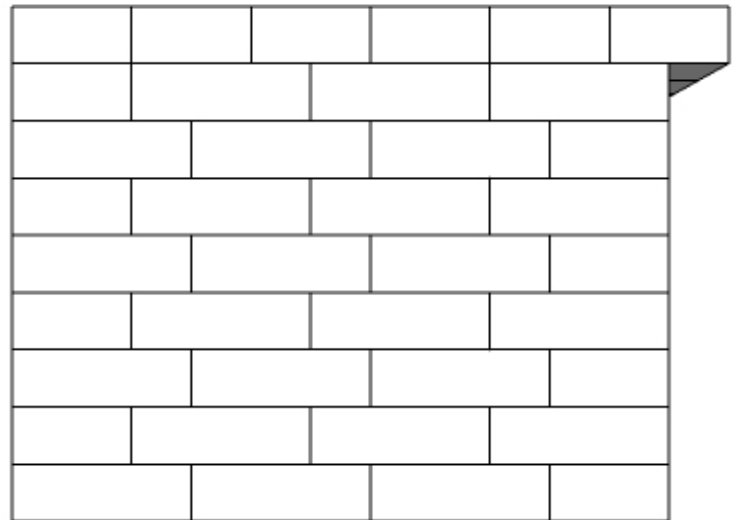

Rear