

---

**Cambridge Pre-Packaged / Pre-Cut  
MaytRx Wall Fireplace With Cast  
Stone Surround Deluxe**

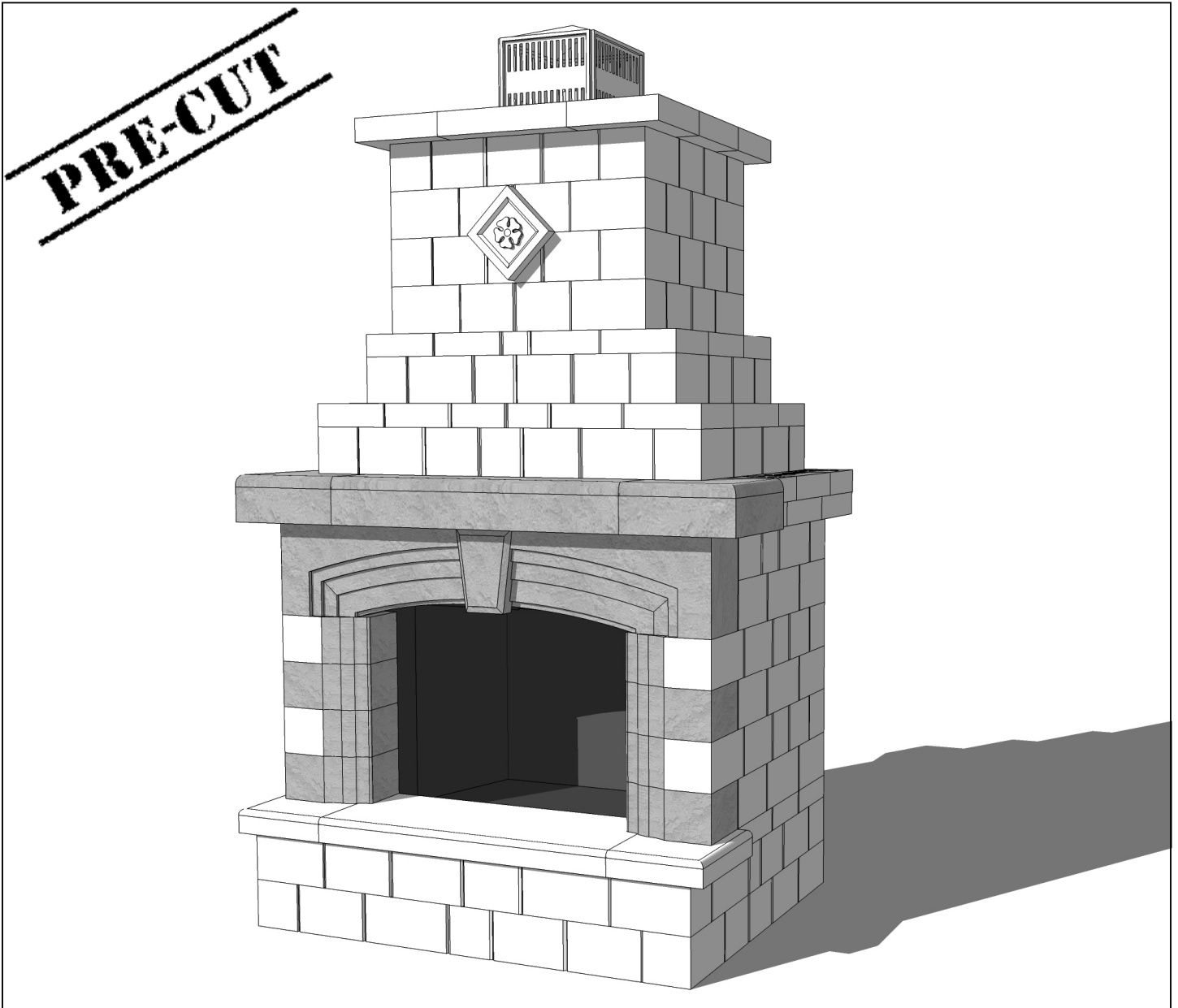

**Cambridge Pre-Envasados/Pre-Cortado  
MaytRx Kit Pared de la Chimenea al Ai-  
re Libre( anillo de piedra echado de lujo)**

---

**PRE-CUT**

# Cambridge Pre-Packaged / Pre-Cut MaytRx Fireplace Kit

**2024**

## Layer Reference Guide:

## Guía de Referencia:

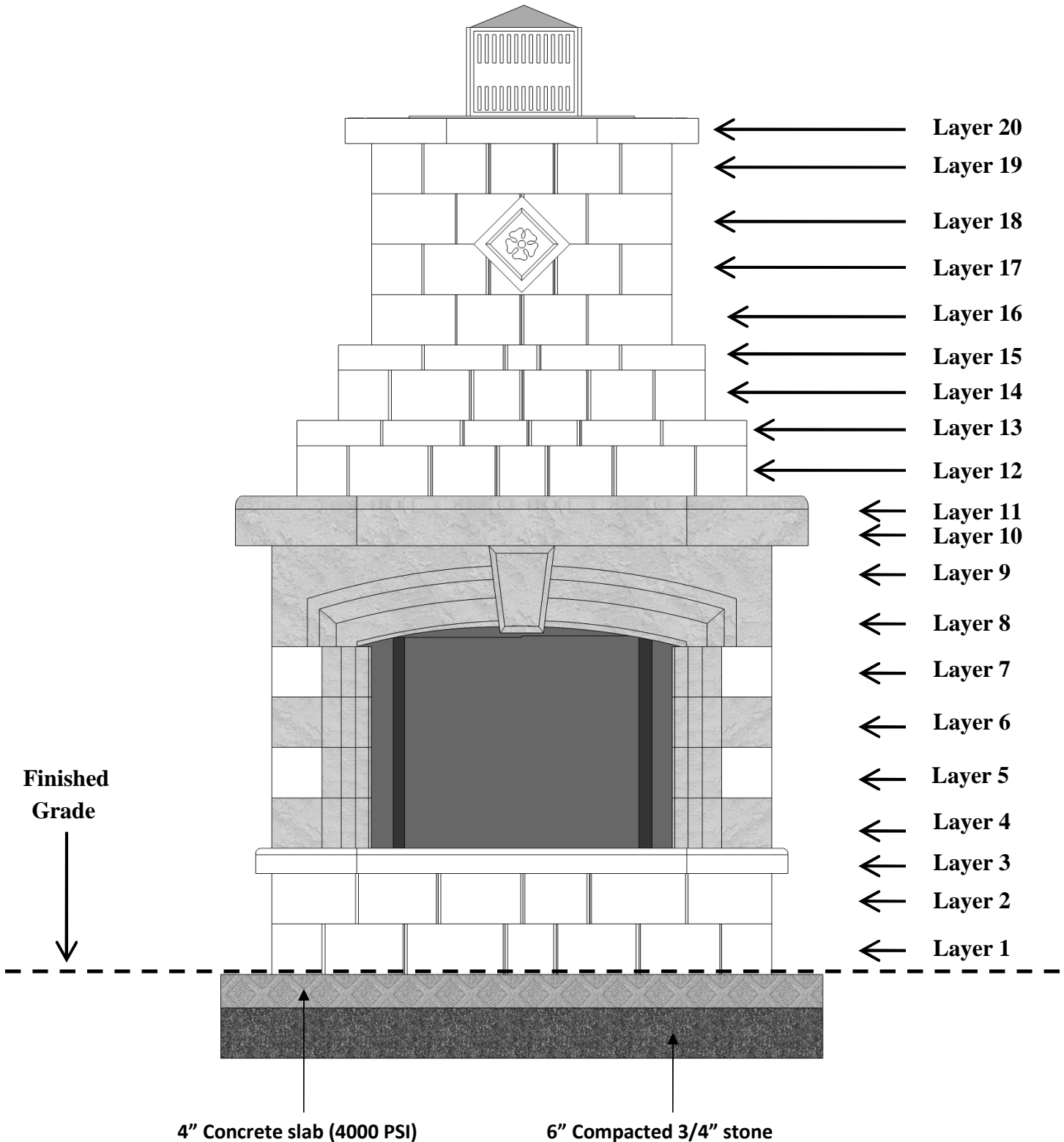

**PRE-CUT**

# Cambridge Pre-Packaged / Pre-Cut MaytRx Fireplace Kit

2024

## Shim Placement Detail:

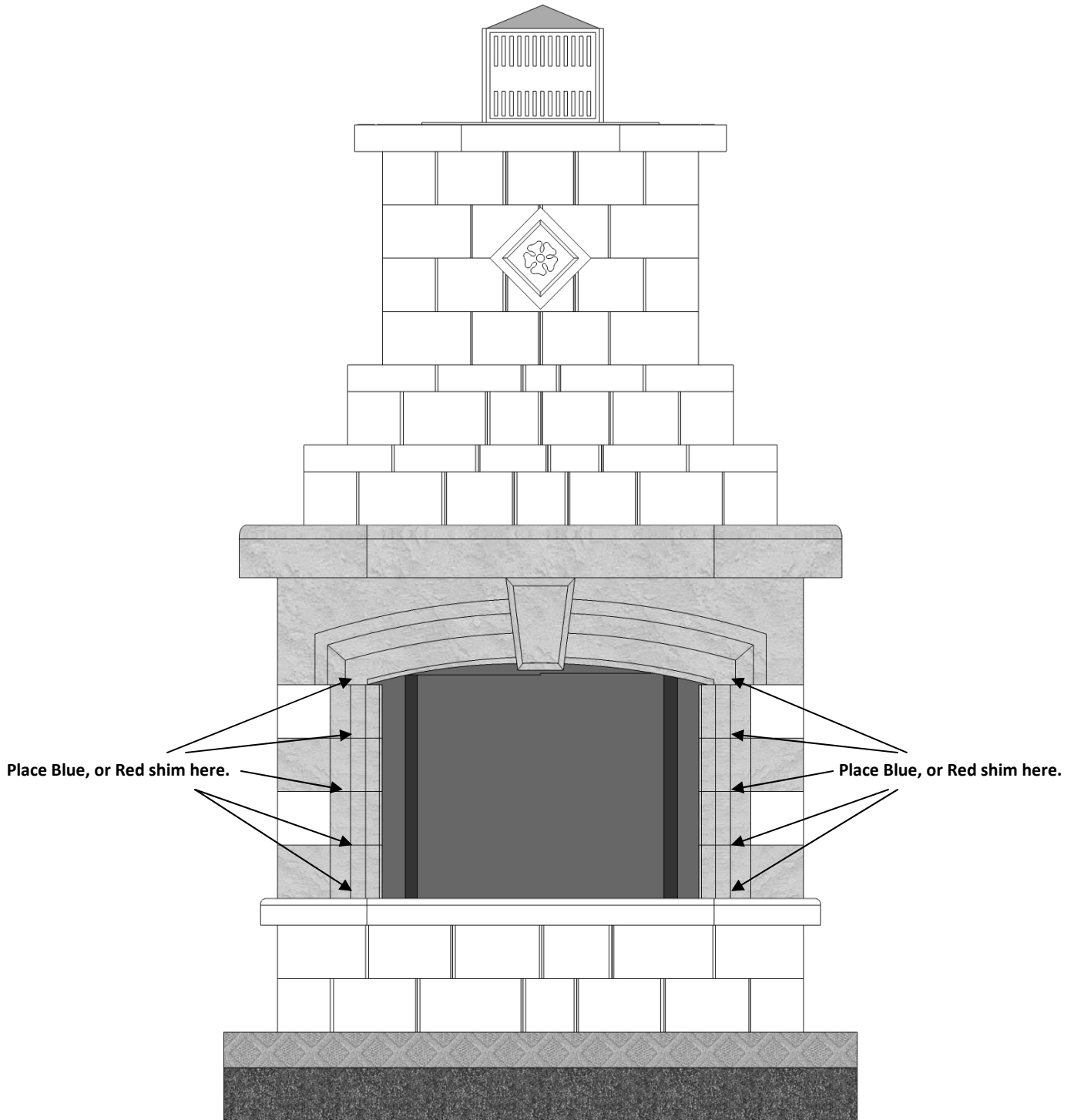

**Cambridge Fireplace**

This unit is capable of burning natural gas, propane and wood. If either propane or natural gas is the preferred method of burning, seek a licensed professional to construction. Also, if using propane or natural gas, a knockout is located on either side of the unit to facilitate gas piping. All piping and knockouts must be completed before installing blocks around unit as the unit will become inaccessible when construction is completed.

\*Note: (Wood Box Additions)

**Tools required for Fireplace Kit Installation:**

Safety Goggles  
Ear Protection  
Dust Mask  
Gloves  
Shovels (digging & flat)  
Metal Cutters for banding on cubes  
Mason Hammer (chipping, hammer)  
Road Stone Rake  
Tamper (Hand or Mechanical)  
Wheelbarrow  
(Level (2' and 6' recommended)  
Speed Square  
Caulk Gun 10 oz or 28 oz (depends on what size adhesive is purchased)  
Rubber Mallet  
14" Demo saw with diamond blade  
Tape Measure  
Marking Device (pencil, soap stone, etc)  
Chalk Line  
Hand Broom  
Concrete Tools (Trowel/Floats)  
6 Foot ladder or scaffold according to your company's state, and OSHA safety policy  
Drill & 1/16" bit  
5/16" nut driver  
7 1/4" Circular saw with wood blade  
Phillips screwdriver  
7 1/2" Electric grinder  
7 1/2" Diamond cup grinder

**Material required to complete fireplace installation:**

3/4" clean stone (approx. 1 tons)  
Concrete (approx. (32)- 80lb bags)  
(4) concrete tubes 8" x 36" long  
Concrete adhesive (approx. 6-29 oz. or 17-10.3 oz. tubes)  
(4) pieces of 2" x 4"x 8' lumber  
2 1/2" wood screws  
1/2" rebar (approx. 12")  
Silicone for flashing

**Items included in the Fireplace Kit:**

(1) Lennox™ Stainless Steel Fireplace with instruction manual\*  
(1) four (4) foot air-cooled chimney\*\*  
(1) Galvanized flashing for top of completed fireplace  
(2) Reinforced concrete lintels 48" x 3 5/8" x 5 7/8"  
(3) Plastic shim pack sheets for leveling lintels or block as needed  
(4) Cubes of Cambridge Maytrx Wall  
(1) Installation manual for concrete pad and Cambridge Maytrx Wall

**\*Note:**

The Lennox™ fireplace installation manual supplied with this kit is for a house interior installation which as per Lennox™ does not apply for this application.

**\*\*Note:**

Air cooled chimney extensions are available in 1', 2', & 4' lengths. Call you Cambridge distributor for pricing and availability.

**Chimenea de Cambridge:**

Esta unidad es capaz de quemar gas natural, propano, y la madera. Si bien el propano o el gas natural es el método preferido de la quema, buscar un profesional con licencia para la construcción. Asimismo, si utiliza gas propano o gas natural, un golpe de gracia se encuentra a ambos lados de la unidad para facilitar la tubería de gas. Todas las tuberías y los golpes de gracia debe ser completado antes de instalar los bloques alrededor de la unidad como la unidad se convertirá en inaccesibles cuando se complete la construcción.

**\*Note:** (Adiciones para la caja para la lena)

**\*NOTA:** La Chimenea Lennox™ Manual de instalación suministrado con el kit para una instalación interior de la casa que según Lennox™ no se aplica para esta aplicación, salvo para la instalación de chimenea enfriado por aire, como se muestra en el paso 4.

**\*\* NOTA:** Refrigeración por aire extensiones de la chimenea están disponibles en 1', 2' de longitud, y 4'. Llame a su distribuidor de Cambridge para la fijación de precios y la disponibilidad.

**Herramienta Requerida Para la Instalacion del****Kit:**

Gafas de seguridad  
Proteccion auditiva  
Máscara de polvo  
Guantes  
Palas (excavacion y plano)  
Cortadores de Metal de bandas en los cubos  
Mason Hammer (astillado, martillo)  
Camino del rastrillo de Piedra  
Sabotaje (manual o mecánica)  
Carretilla  
Nivel (2' y 6' recomendado)  
Velocidad de la Plaza  
Pistola para calafatear 10 oz. o 28 oz. (depende de qué tamaño es comprar pegamento)  
Martillo de goma  
14" Demo sierra con disco de diamante  
Cinta métrica  
Dispositivo de marcado (lápiz, piedra jabón, etc)  
Línea de tiza  
Escoba de mano  
Herramientas concretas (paleta / flotadores)  
6 pies escalera o andamio de acuerdo al estado  
Taladro y 1/16" bits  
5/16" Tuerca conductor  
7 1/4" Sierra circular con hoja de madera  
7 1/2" Amoladora eléctrica  
7 1/2" Amoladora de la taza del diamante  
Destornillador Phillips

**Material Requerido:**

3/4" Piedra limpia (aprox 1 tonelada)  
Concreto (aprox. 32-bolsas de 80 libras)  
(4) Tubos de hormigon de 8x36" de largo  
Cambridge concretas adhesivo (aprox. 6-29 oz. o 17-10.3 oz. Tubos)  
(4 piezas) de 2" x 4" x 8' de madera  
2 1/2" tornillos para madera  
1/2" Barra de refuerzo (aprox. 12")  
Silicona para el flasheo

**Artículos Incluidos en el Kit de la Chimenea:**

1 - Lennox™ de acero inoxidable de chimenea con manual de instrucciones  
1 - 4 pies chimenea enfriado por aire  
1 - Polvo Negro tapa de terminación de cubierta  
1 - Galvanizado intermitente para la tapa de la chimenea completa  
(2) dinteles del concreto reforzado 48" x 3 5/8" x 5 7/8"  
3 - Cuña de plástico hoja de paquete para nivelar dinteles o bloquear cuando sea necesario  
4- Cubos de MaytRx Pared  
1 - Manual de instalación para la plataforma de concreto y MaytRx pared

**Fireplace Concrete Pad Construction**

Call 811 for information on underground utility marking. Select desired location and excavate 58" L x 72" W x 10" D area for concrete pad. Install four 8" diameter concrete tubes to frost-line as per local code. Fill excavated area with approximately 6" of ¾" clean gravel, compacting every 3". (Do not fill concrete tubes with gravel). Frame remaining 4" with 2" x 4" lumber to create a level pad. (Be sure 2"x4" wood frame is perfectly level, front to back and side to side) See attached drawing for details of steel reinforcement rod placement. Fill concrete tubes and 2" x 4" wood frame with a 4,000 PSI strong concrete mix.

Allow pad to cure for minimum of 48 hours

**Construccion Concreta del Cojín de la Chimenea:**

Llame al 811 para obtener informacion sobre la utilidad de metro marcado. Seleccione la ubicacion deseada y excavar 58" de largo x 72" W x 10" D área de plataforma de concreto. Instale cuatro 8" de diámetro de los tubos de hormigon a las heladas-line como por el codigo local. Llene la zona excavada con aproximadamente 6" de ¾" limpia grava, compactando cada 3". (No llene los tubos de concreto con grava). Marco restantes 4" con 2" x 4" de madera para crear una plataforma de nivel. (Asegúrese de 2"x 4" marco de madera está perfectamente horizontal, de adelante hacia atrás y de lado a lado) Véanse los detalles del dibujo para la colocacion de varillas de acero de refuerzo. Relleno de concreto y tubos de 2"x 4" marco de madera con una mezcla de concreto 4000 PSI fuerte.

\* Deje que la almohadilla para curar por un mínimo de 48 horas.

**PRE-CUT**

# Cambridge Pre-Packaged / Pre-Cut MaytRx Fireplace Kit

2024

## Fireplace Concrete Pad Detail-Cross Section Drawing

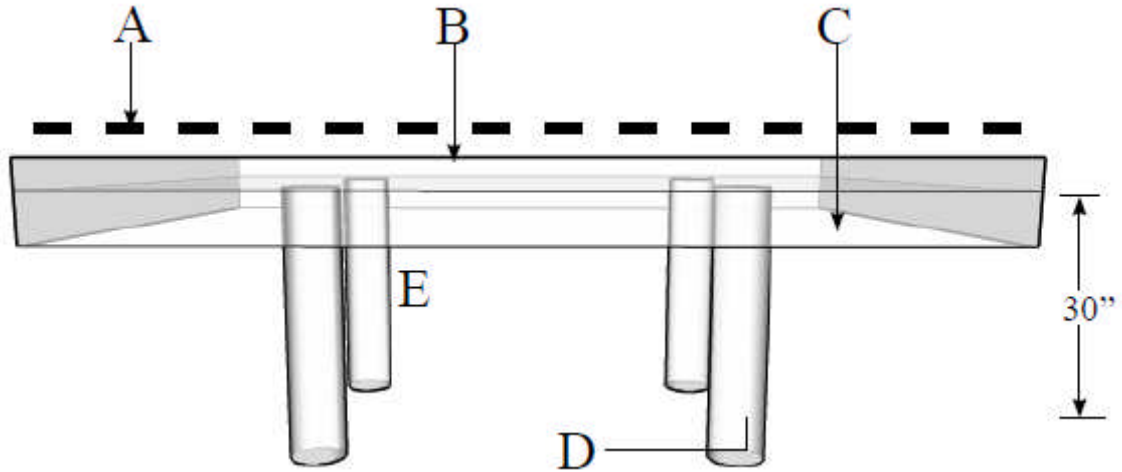

- 1/2" steel reinforcing rod / Barra de refuerzo de acero
- 4" concrete slab / Bloque de cement de
- 6" of 3/4 clean stone / 6" de 3/4 grave limpia
- To frostline as per local code / al frostline segun codigo local
- 8" concrete sonotubes / 8" de sonotubes de concreto

## Top View-Footing Detail / Vision Superior-Detaile De Pie

8" concrete sonotubes / 8" de sonotubes de concreto

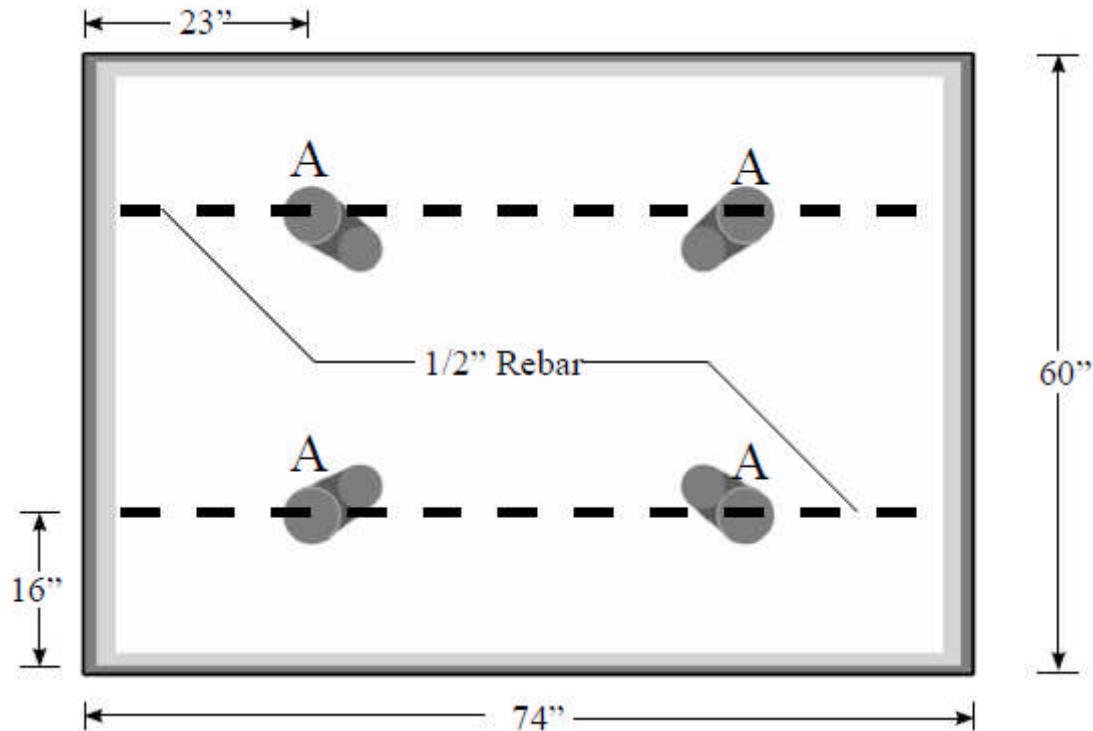

**PRE-CUT**

# Cambridge Pre-Packaged / Pre-Cut MaytRx Fireplace Kit

**2024**

## Stones Included In The Kit:

### MaytRx 3" Stones and cuts:



13" Cap (4 Pieces)



18" Large Cap (5 Pieces)

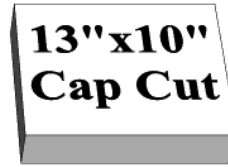

13"x10" Cap Cut (2 Pieces)



Column Hat (12 Pieces)



Column Cap  
(6 Pieces)



14"x2" Cut Stone  
(2 Pieces)

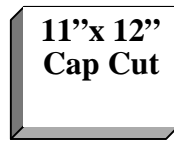

11"x 12" Cap Cut  
(2 Pieces)



13"x 12" Cap Cut  
(2 Pieces)



MaytRx X Stone  
(6 Pieces)

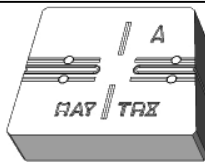

MaytRx A Stone (5 Pieces)

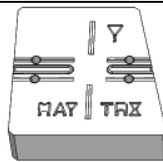
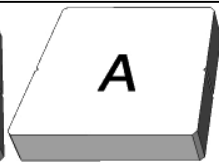

MaytRx Y Stone (7 Pieces)

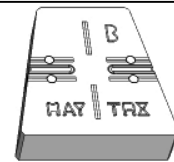
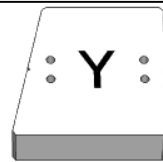

MaytRx B Stone (5 Pieces)

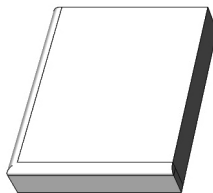

Hearth Left Corner (1 Piece)

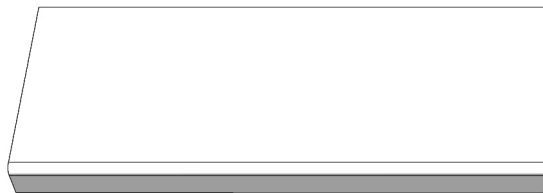

Hearth Center (1 Piece)

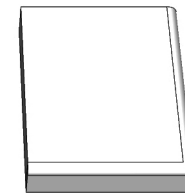

Hearth Right Corner (1 Piece)

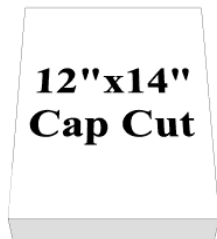

16"x12" Cap Cut (2 Pieces)

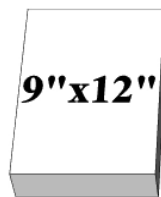

9"x12" Cut Stone (1 Piece)

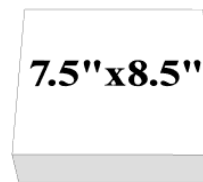

8.5"x7.5" Cut Stone (2 Pieces)

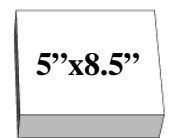

5"x8.5" Cut Stone (2 Pieces)



**PRE-CUT**

# Cambridge Pre-Packaged / Pre-Cut MaytRx Fireplace Kit | 2024

## MaytRx 6" Stones and cuts:



4'x4'x48" Lintel (1 Piece)

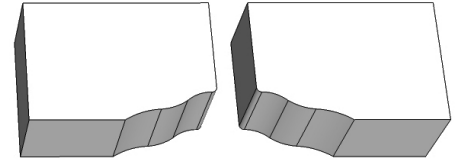

Large Cast Stone Legs (4 Pieces)

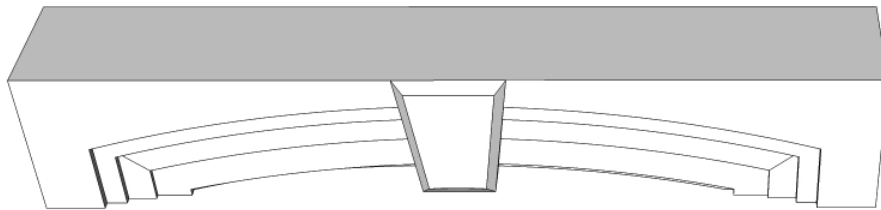

Cast Stone Headstone (1 Pieces)

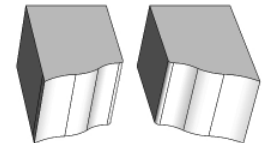

Small Cast Stone Legs (4 Pieces)

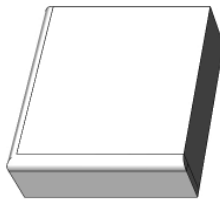

Hearth Left Corner (1 Piece)



Hearth Center (1 Piece)

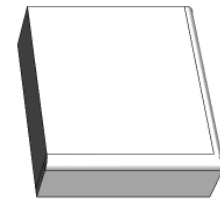

Hearth Right Corner (1 Piece)

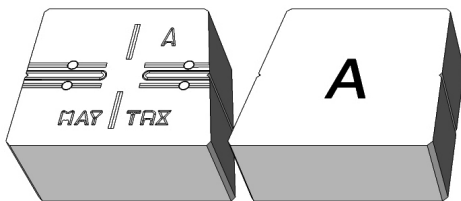

MaytRx A Stone (35 Pieces)

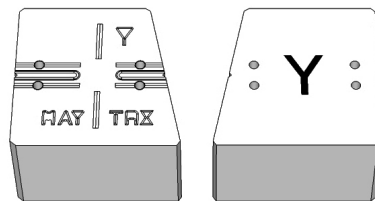

MaytRx Y Stone (46 Pieces)

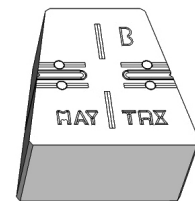

MaytRx B Stone (41 Pieces)



Corner Stone (48 Pieces)

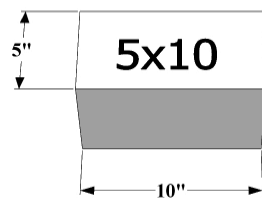

5"x10" Cut Stone (6 Pieces)

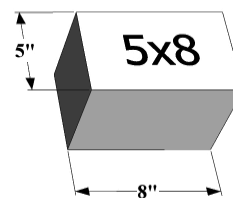

5"x8" Cut Stone (2 Pieces)

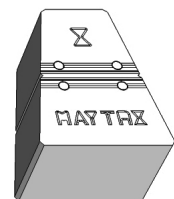

MaytRx X Stone (51 Pieces)

**New Cuts**

**3" B Stone with 1" cut off  
small face  
(cut marked in red)**

**(2 each)**

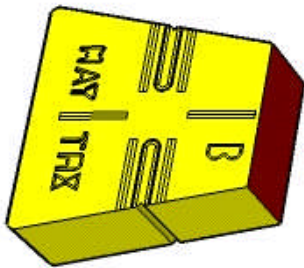

**6" X Stone with 1" cut off  
small face  
(cut marked in red)**

**(2 each)**

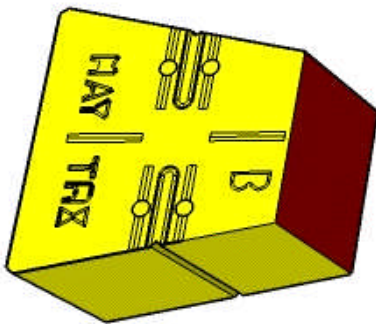
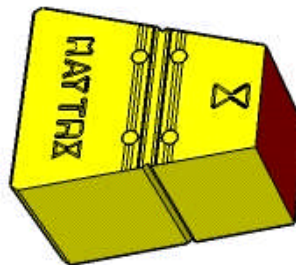

**6" B Stone with 1" cut off  
small face  
(cut marked in red)**

**(6 each)**

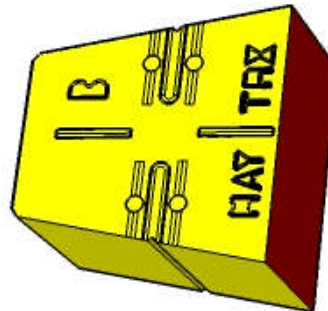

**6" B Stone with 1" cut off  
large face  
(cut marked in red)**

**(2 each)**

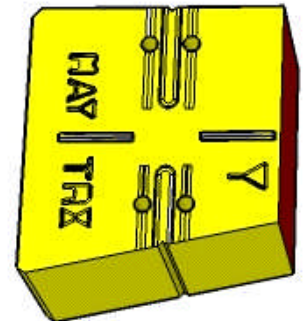

**6" Y Stone with 1" cut off  
small face  
(cut marked in red)**

**(4 each)**

**PRE-CUT**

# Cambridge Pre-Packaged / Pre-Cut MaytRx Fireplace Kit

2024

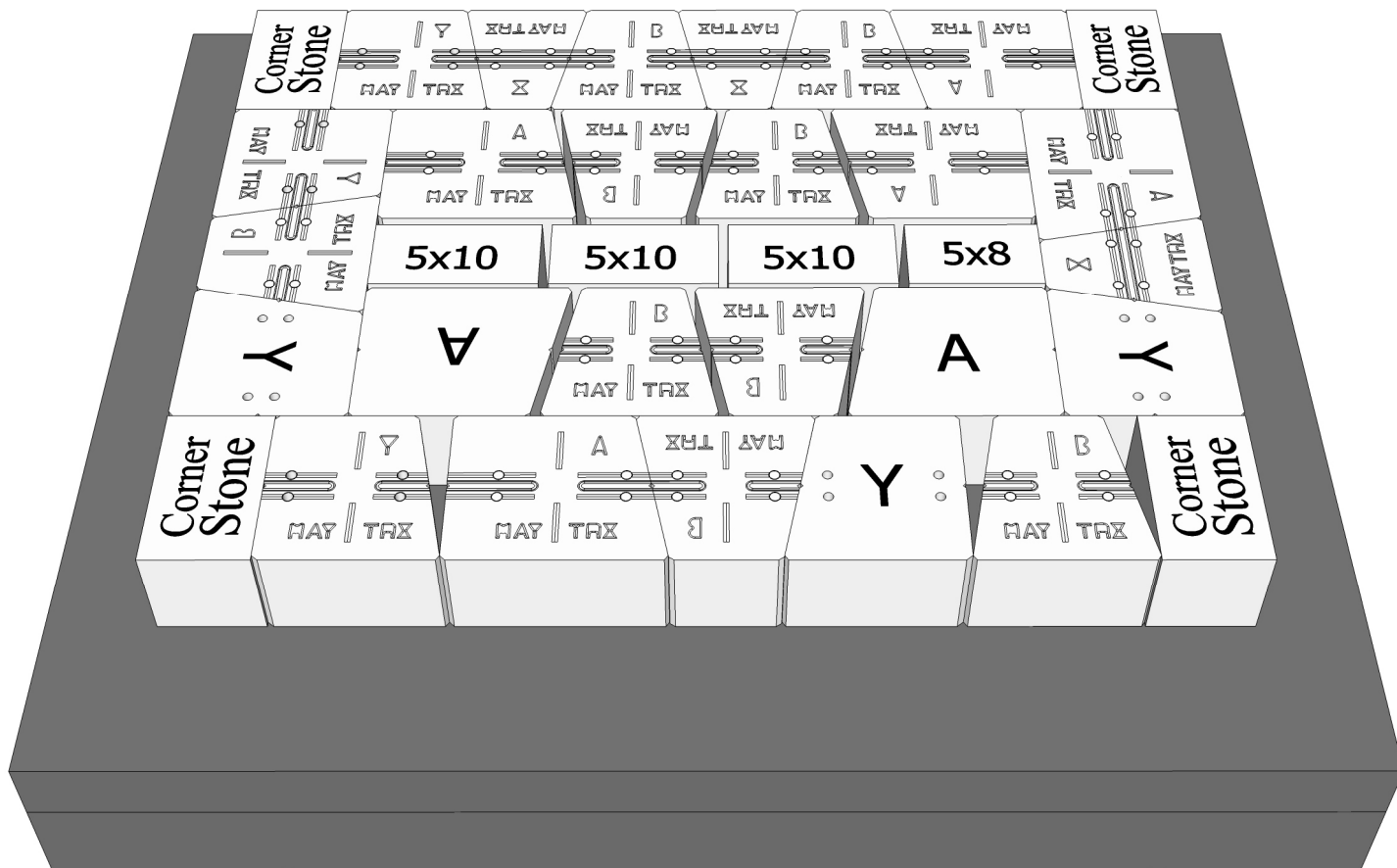

## Layer 1:

Piece Count = (7) A (9) B (3) X (6) Y, (4) 6"x10" Corner stones, (3) 5"x 10" Cut stones, (1) 5"x 8" Cut stone

Mark a line 6" in on left and right on concrete pad and 7" in on front and back to mark the outside perimeter of fireplace. Apply concrete adhesive and install per photo shown in Layer 1 detail. Keep all lines straight and corners square. Take note during the installation wall stones are installed with either the topside up or the bottom side up depending on their position in the build.

## Capa 1:

Numero de Piezas = (7) A (9) B (3) X (6) Y, (4) 6"x10" Esquinas, (3) 5"x 10" Piedras cortadas, (1) 5"x 8" Piedra cortada

Marque una línea 6" adentro en izquierdo y derecho en el cojín concreto y 7" adentro en frente y de nuevo a marca el perímetro exterior de la chimenea. Aplique el pegamento concreto e instálelo por la foto demostrada en detalle de la capa 1. Mantenga todas las líneas cuadrado recto y de las esquinas. Tome la nota durante las piedras de la pared de la instalación están instalados con la superestructura para arriba o el lado inferior para arriba dependiendo de su posición en la estructura.

**PRE-CUT**

# Cambridge Pre-Packaged / Pre-Cut MayRx Fireplace Kit

**2024**

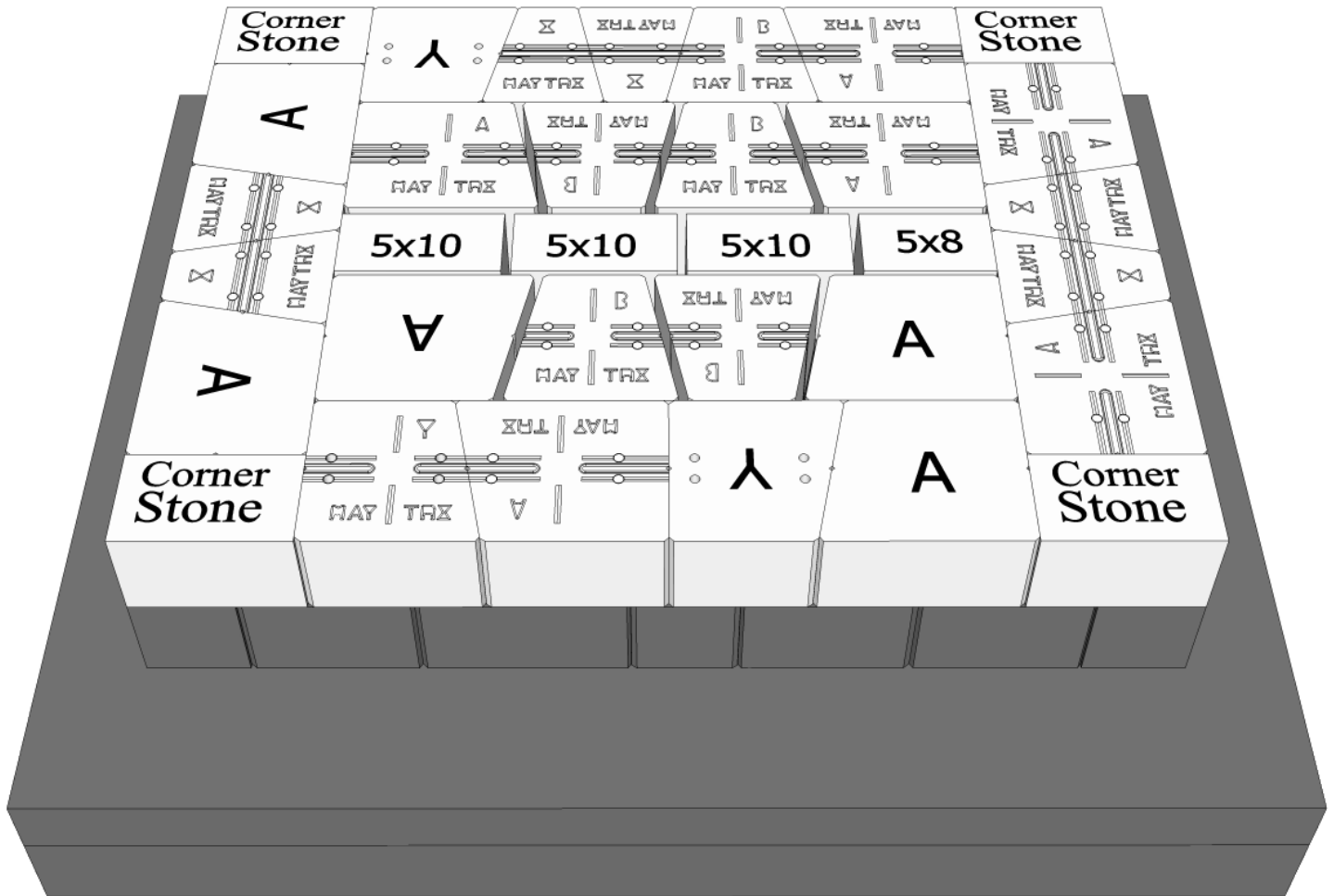

## Layer 2:

**Piece Count = (11) A (5) B (6) X (3) Y (4) 6"x10"  
Corner stones, (3) 5"x 10" Cut stones,  
(1) 5"x 8" Cut stone**

**Apply concrete adhesive and install per photo.**

## Capa 2:

**Numero de Piezas = (11) A (5) B (6) X (3) Y (4)  
6"x10" Esquinas, (3) 5"x 10" Piedras cortadas,  
(1) 5"x 8" Piedras cortadas**

**Aplique el pegamento concreto e instálelo por la  
foto.**

**PRE-CUT**

# Cambridge Pre-Packaged / Pre-Cut MaytRx Fireplace Kit

**2024**

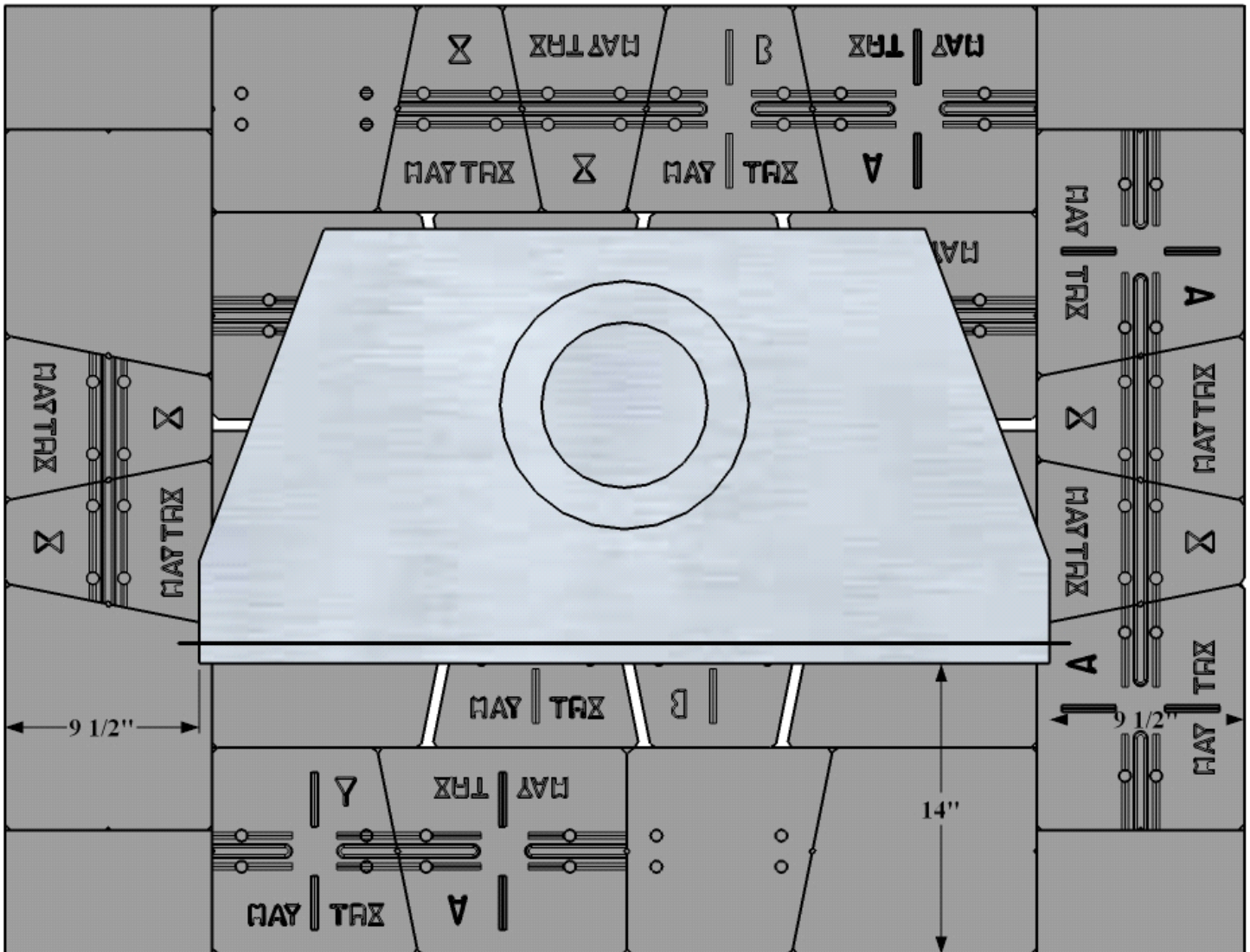

## Layer 2-A:

### Firewood box placement:

Install firebox unit 14" from the front of layer 2 and 9 1/2" in on left and right side. Install chimney to firebox per manufacturer's specifications.

See photo for details.

## Capa 2-A:

### Colocación de la caja de la leña:

Instale la unidad 14" de la caja de fuegos del frente de la capa 2 y 9 1/2" adentro en lado izquierdo y derecho. Instale la chimenea a la caja de fuegos por las especificaciones del fabricante.

Vea la foto para los detalles

**PRE-CUT**

# Cambridge Pre-Packaged / Pre-Cut MaytRx Fireplace Kit | 2024

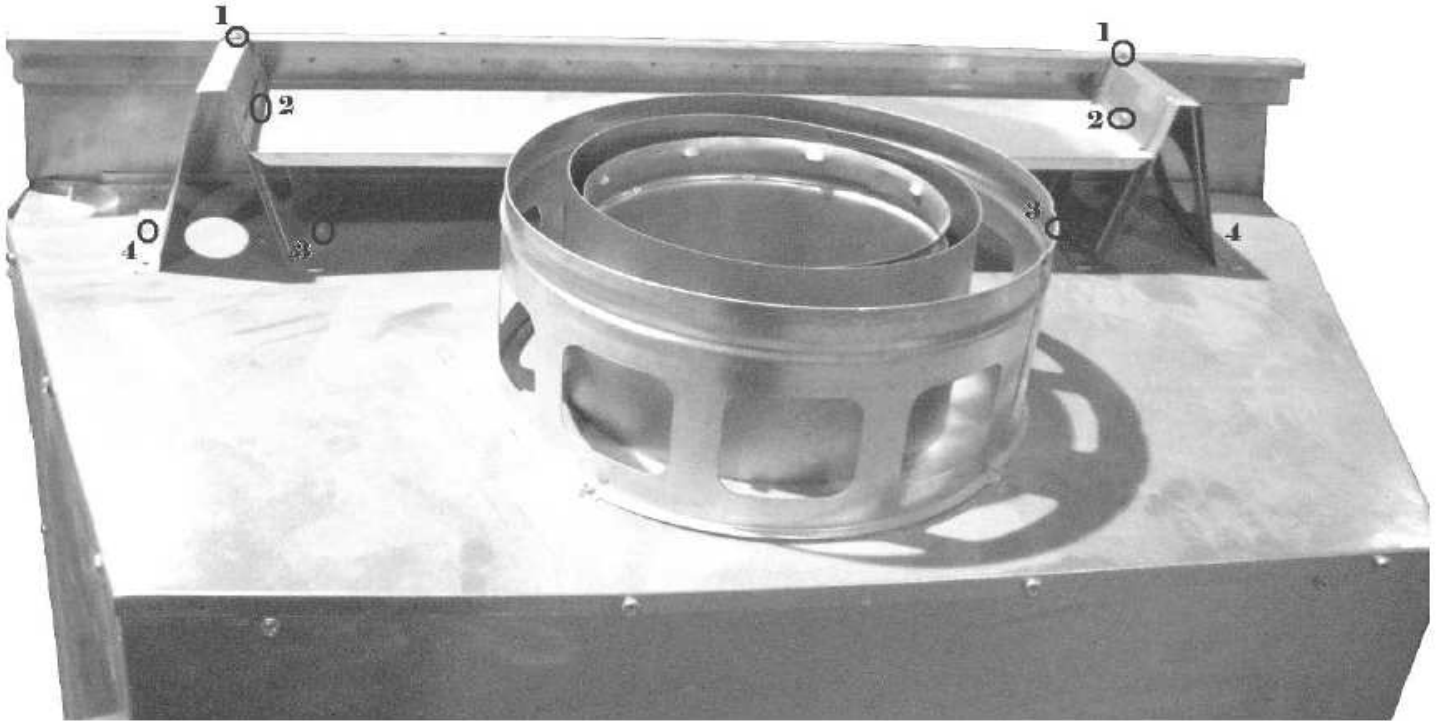

## Layer 2-B:

Remove Firebox top face support with a Phillips screwdriver. Take the eight screws out removing the firebox top face support. This will not be needed for the install. See photo detail.

## Capa 2-B:

Quite la ayuda de cara superior de la caja de fuegos con un destornillador Phillips. Tome los ocho tornillos hacia fuera que quitan la caja de fuegos ayuda de cara superior. Esto no será necesario para la instalación. Vea el detalle de la foto.



**PRE-CUT**

# Cambridge Pre-Packaged / Pre-Cut Maytrx Fireplace Kit

2024

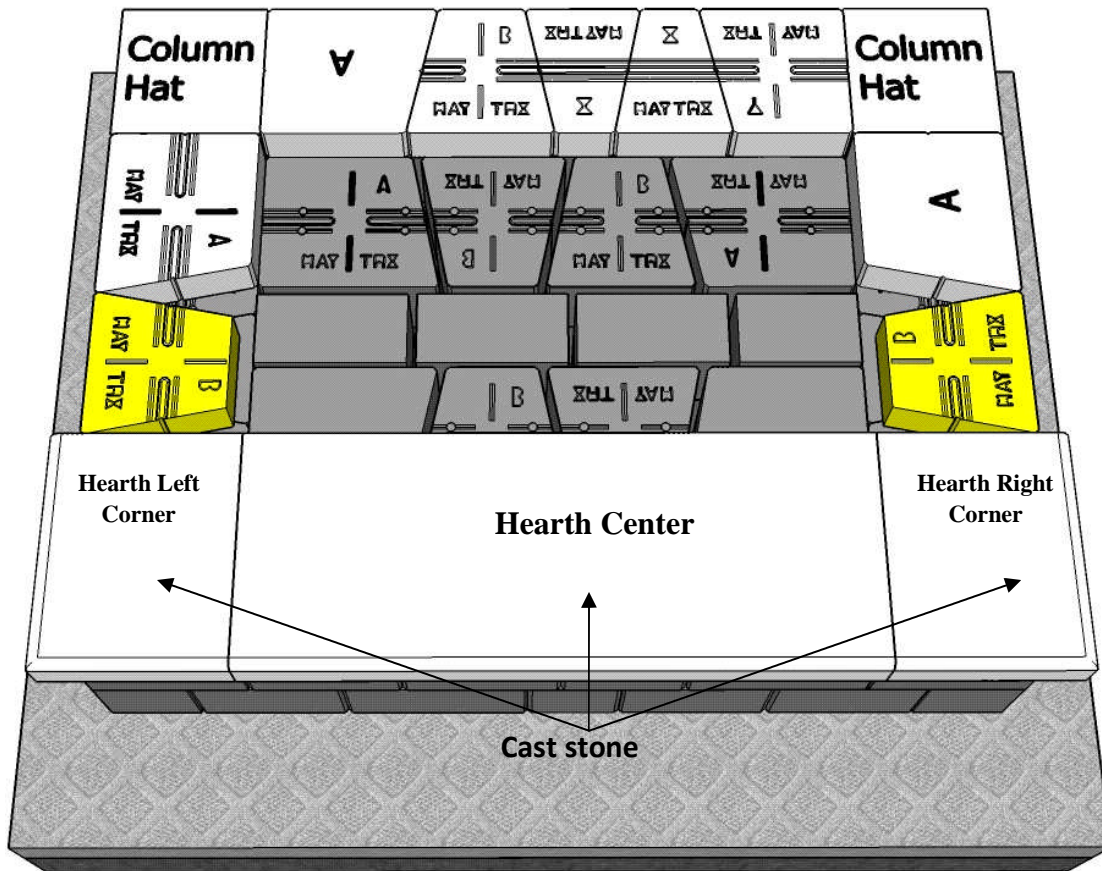

### Layer 3:

\*Please note 3" Maytrx block used on this course

Piece Count = (3) A (3) B (2) X (1) Y (2) Column Hats, (2) Cut B stone

Install cast stone hearth pieces (1 Cast stone hearth & 2 Cast stone corners):

Flush against firebox with a 1" overhang on the left and right, and 1 1/2" on the front.

Please note: \*There are red 1/8" shims and blue 1/16" shims in your kit; these can be installed underneath the leg pieces, hearth pieces and head stone as needed.

Use the 1/8" red shims with the 1/16" blue shims keeping all stones level. Apply concrete adhesive and install per photo.

### Capa 3:

\*Por favor Note que Maytrx 3" es usado en este curso, (2) Cortada B

Numero de Piezas= (3) A (3) B (2) X (1) Y (2) sombreros de columnas

Instale el molde que el hogar de piedra junta las piezas (1 echó piedra del hogar; 2 esquinas de piedra echadas): Resesantes contra la caja de fuego con una 1" proyección en los lados izquierdo y derecho con 1 1/2" en el frente. Observe por favor: 1/8" calzas rojas y calzas azul 1/16" en su kit; se pueden instalar por debajo los pedazos de pierna, los pedazos del hogar y la piedra principal según lo necesitado. Utilice el 1/8" calzas rojas con las 1/16" calzas azules que mantienen todas las piedras llanas. Aplique el pegamento concreto e instálelo por la foto.

**PRE-CUT**

# Cambridge Pre-Packaged / Pre-Cut MaytRx Fireplace Kit

2024

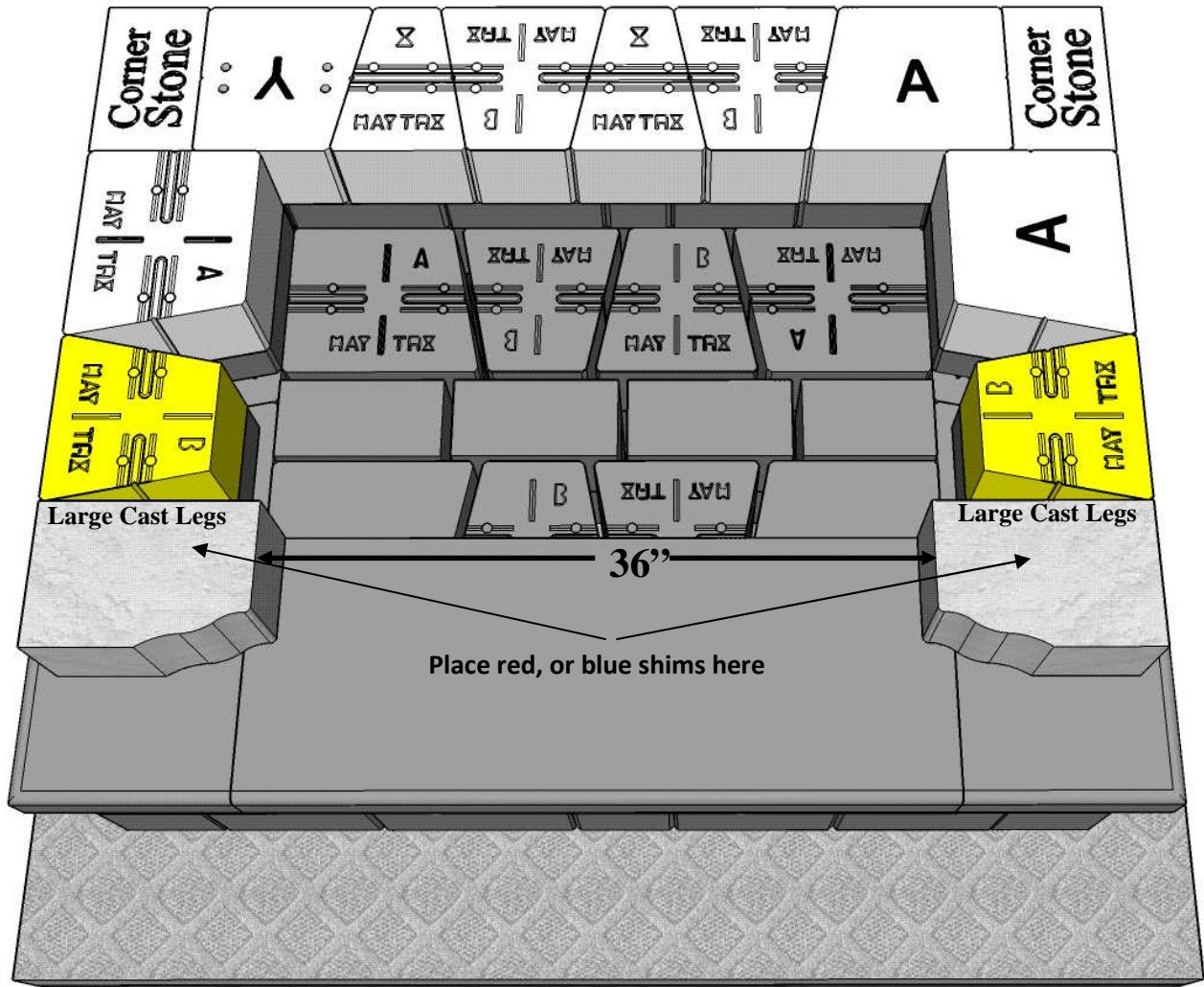

## Layer 4:

Piece Count = (3) A (2) B (2) X (1) Y (2) 9" B cut  
(2) 6"x10" Corner stones, (2) Large Cast stone  
legs

Keeping all stones level. Make sure you main-  
tain the 47" opening as shown.

Apply concrete adhesive and install per photo.

## Capa 4:

Numero de Piezas = (3) A (4) B (2) X (1) Y (2)  
6"x10" Esquinas, (2) Fundido piernas de piedra

Manteniendo todas las piedras llanas. Cerciórese  
de le para mantener los 47" abertura como se  
muestra.

Aplique el pegamento concreto e instálelo por la  
foto.



**PRE-CUT**

# Cambridge Pre-Packaged / Pre-Cut MaytRx Fireplace Kit

2024

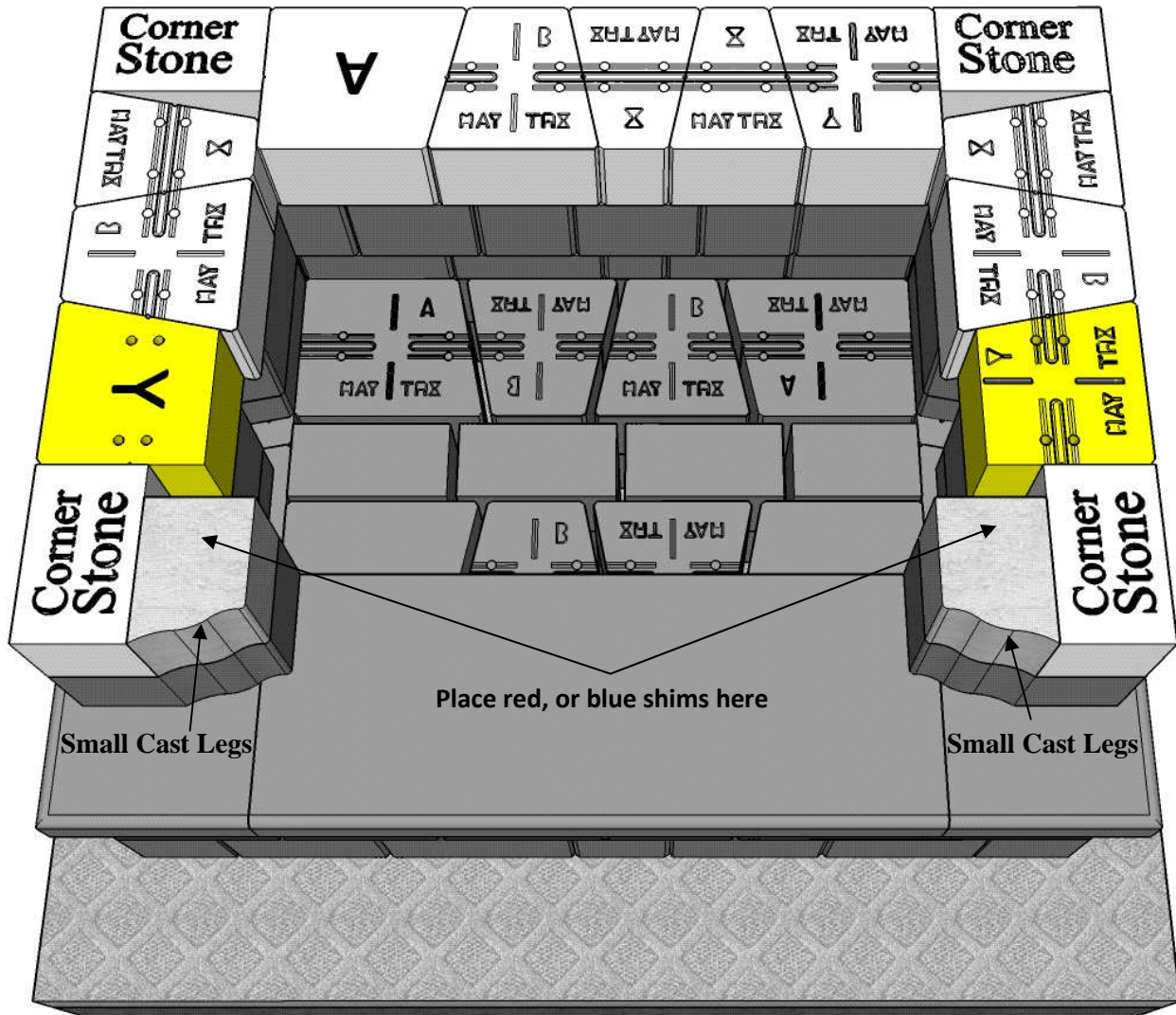

## Layer 5:

Piece Count = (1) A (3) B (4) X (1) Y (2) 9" Y  
Cut (4) 6"x10" Corner stones, (2) Small Cast  
stone legs

Keeping all stones level. Make sure you main-  
tain the 47" opening as shown.

Apply concrete adhesive and install per photo.

## Capa 5:

Numero de Piezas = (1) A (3) B (4) X (1) Y (4) 6"x  
10" Esquinas, (2) Fundido piernas de piedra

Manteniendo todas las piedras llanas. Cerciórese  
de le para mantener los 47" abertura como se  
muestra.

Aplique el pegamento concreto e instálelo por la  
foto.

**PRE-CUT**

# Cambridge Pre-Packaged / Pre-Cut MaytRx Fireplace Kit

2024

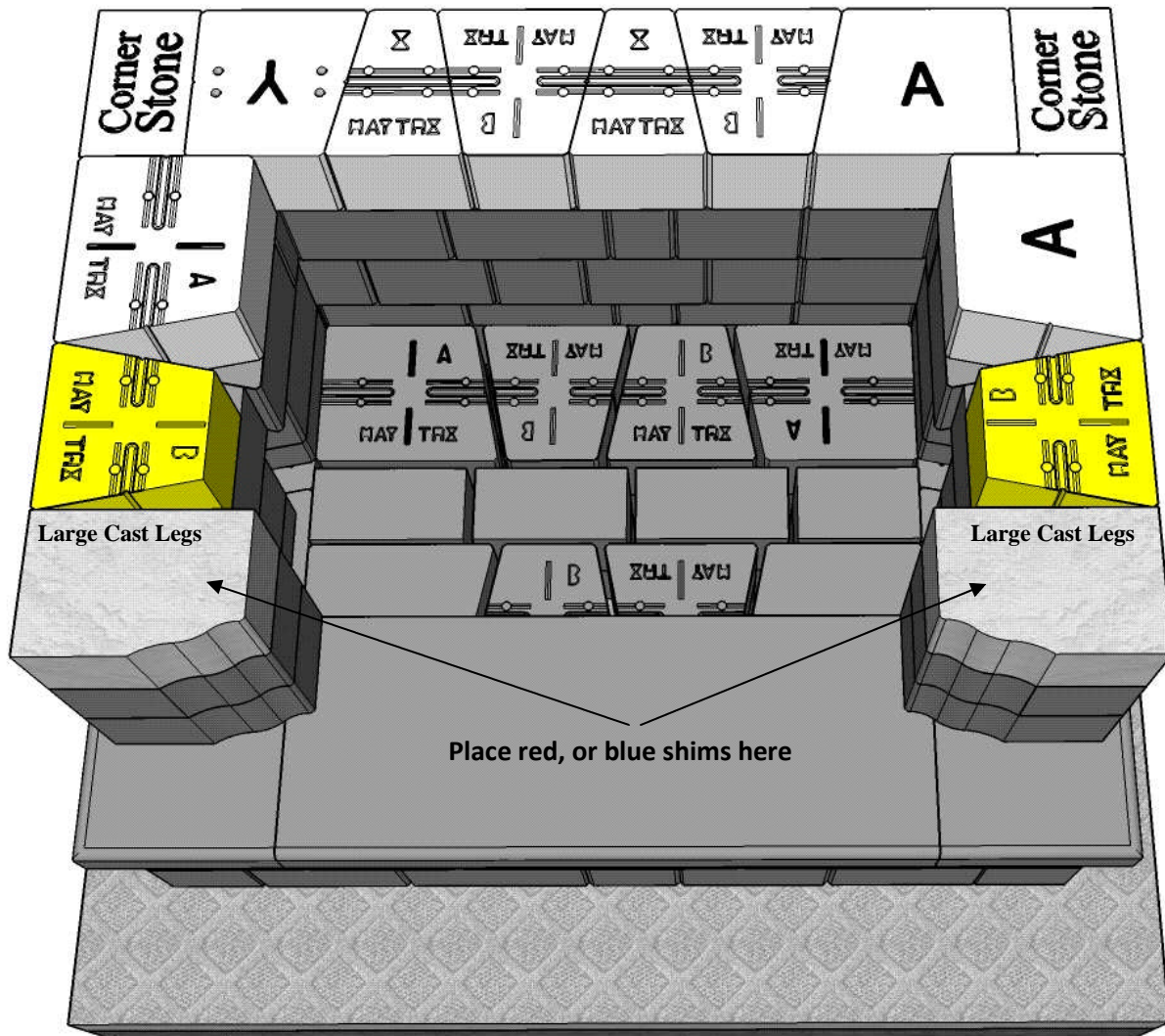

## Layer 6:

Piece Count = (3) A (2) B (2) X (1) Y (2) 9" B cut  
(2) 6"x10" Corner stones, (2) Large Cast stone  
legs

Keeping all stones level. Make sure you main-  
tain the 47" opening as shown.

Apply concrete adhesive and install per photo.

## Capa 6:

Numero de Piezas = (3) A (4) B (2) X (1) Y (2)  
6"x10" Esquinas, (2) Fundido piernas de piedra

Manteniendo todas las piedras llanas. Cerciórese  
de le para mantener los 47" abertura como se  
muestra.

Aplice el pegamento concreto e instálelo por la  
foto.



**PRE-CUT**

# Cambridge Pre-Packaged / Pre-Cut MaytRx Fireplace Kit

2024

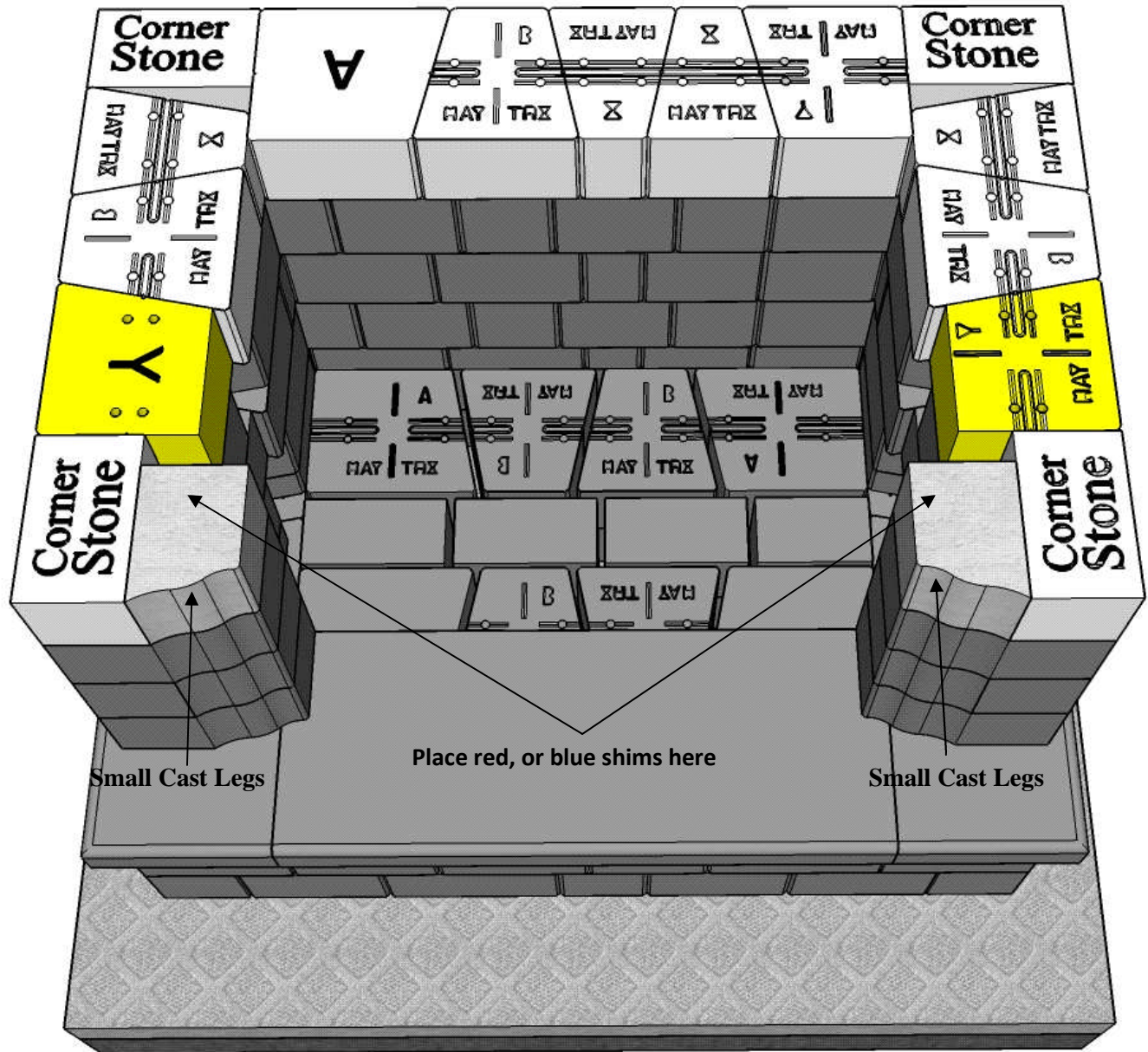

## Layer 7:

Piece Count = (1) A (3) B (4) X (1) Y (2) 9" Y  
Cut (4) 6"x10" Corner stones, (2) Small Cast  
stone legs

Apply concrete adhesive and install per photo.

## Capa 7:

Numero de Piezas = (1) A (3) B (4) X (1) Y (4)  
6"x10" Esquinas, (2) Fundido piernas de piedra

Aplique el pegamento concreto e instálelo por la  
foto.

**PRE-CUT**



**Layer 7A—Headstone Placement:**

**Piece Count = (1) Cast stone Headstone**

**Apply concrete adhesive and install per photo.**

**Capa 7-A: Colocación de la lápida mortuoria:**

**Numero de Piezas = (1) Modelo de yeso Lápida**

**Aplique el pegamento concreto e instálelo por la foto.**

**PRE-CUT**

# Cambridge Pre-Packaged / Pre-Cut MaytRx Fireplace Kit | 2024

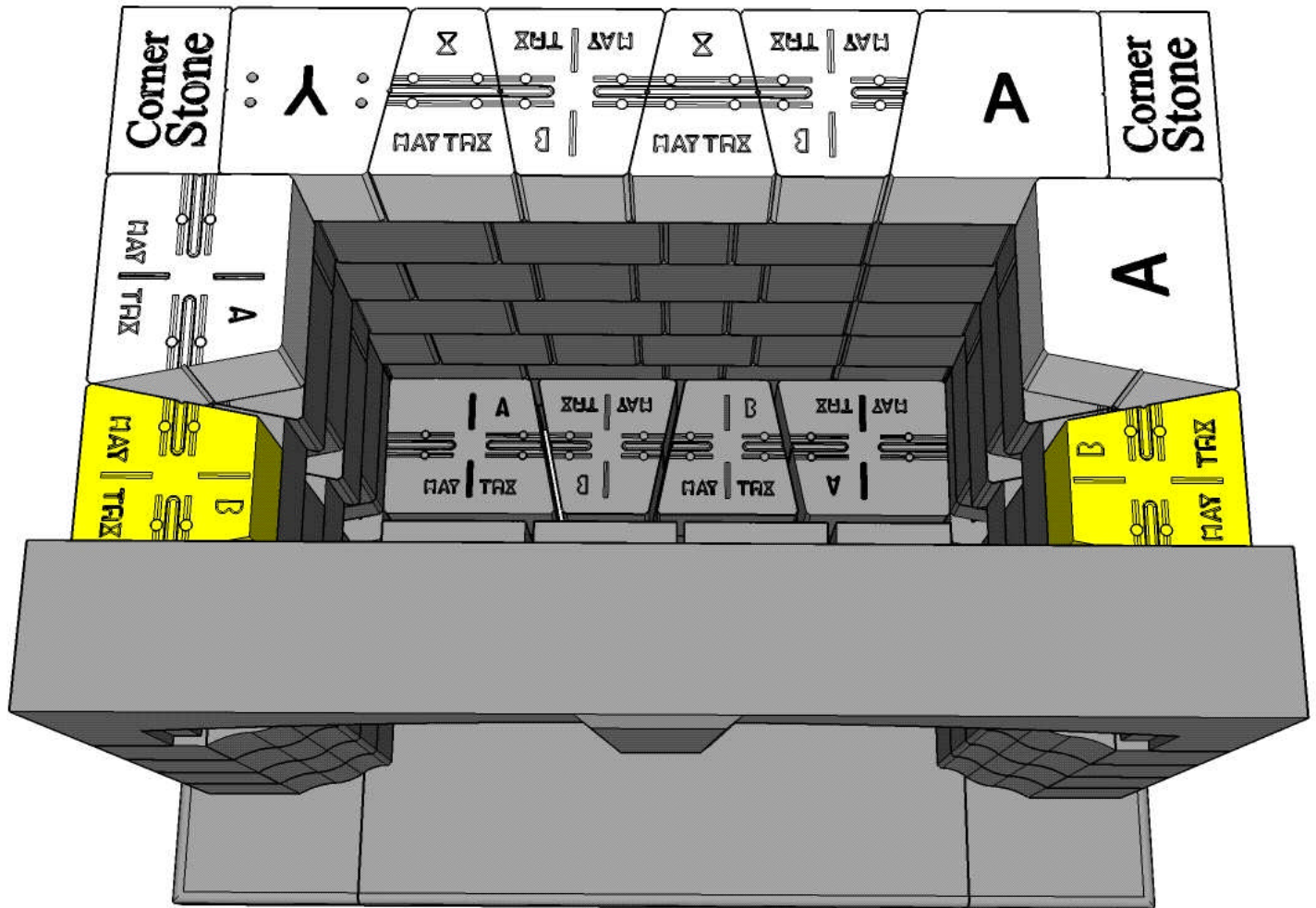

### Layer 8:

Piece Count = (3) A (2) B (2) X (1) Y (2) 9" B cut  
(2) 6"x10" Corner stones

Apply concrete adhesive and install per photo.

### Capa 8:

Numero de Piezas = (3) A (4) B (2) X (1) Y (2)  
6"x10" Esquinas

Aplique el pegamento concreto e instálelo por la foto.



**PRE-CUT**

# Cambridge Pre-Packaged / Pre-Cut MaytRx Fireplace Kit

2024

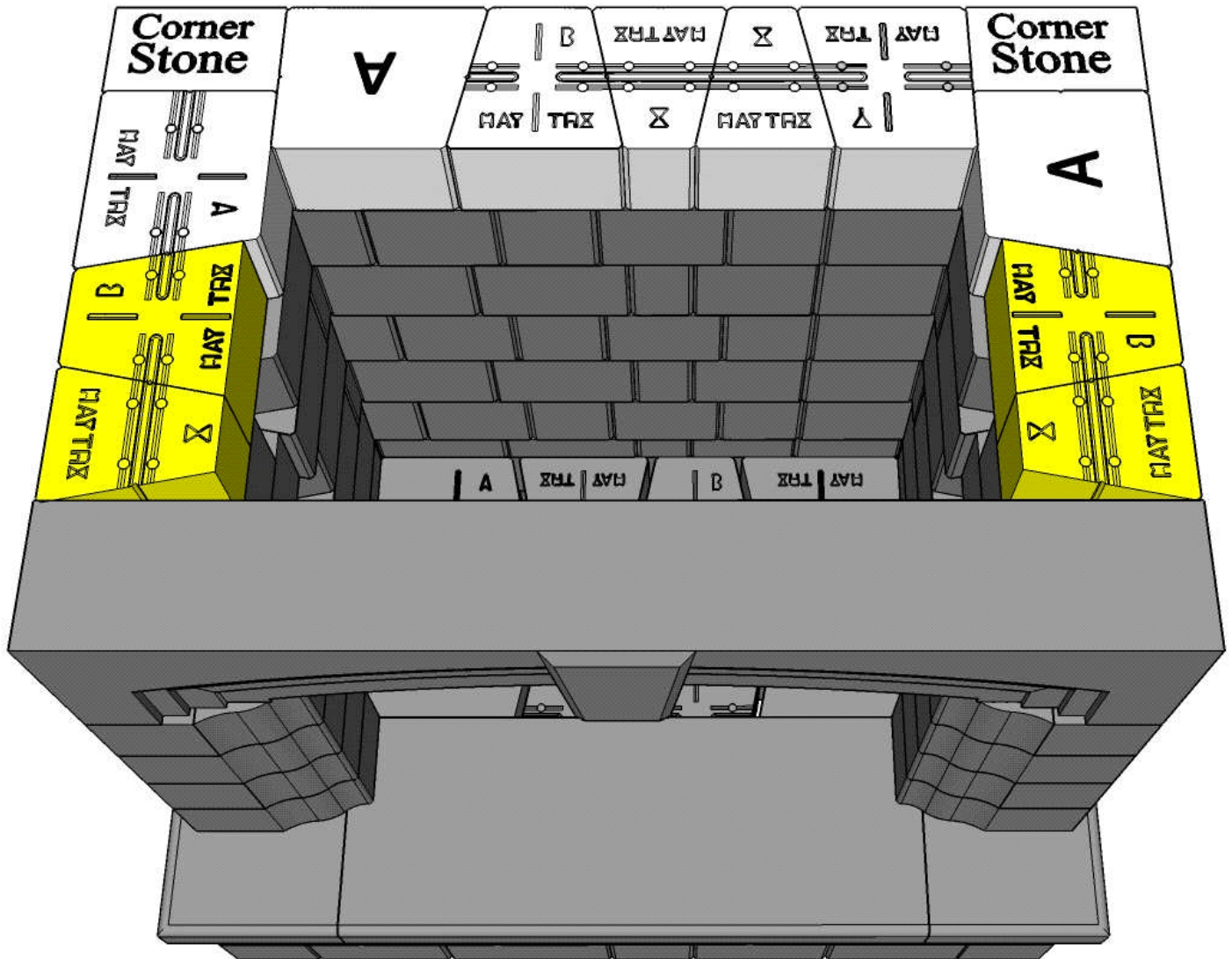

**Layer 9:**

**Piece Count = (3) A (1) B (2) X (1) Y (2) 9" X cut  
(2) 9" B cut—from large side (2) 6"x10" Corner  
stones**

**Apply concrete adhesive and install per photo.**

**Capa 9:**

**Numero de Piezas = (3) A (1) B (2) X (1) Y (2)  
6"x10" Esquinas**

**Aplique el pegamento concreto e instálelo por la  
foto.**

**PRE-CUT**

# Cambridge Pre-Packaged / Pre-Cut MaytRx Fireplace Kit

2024

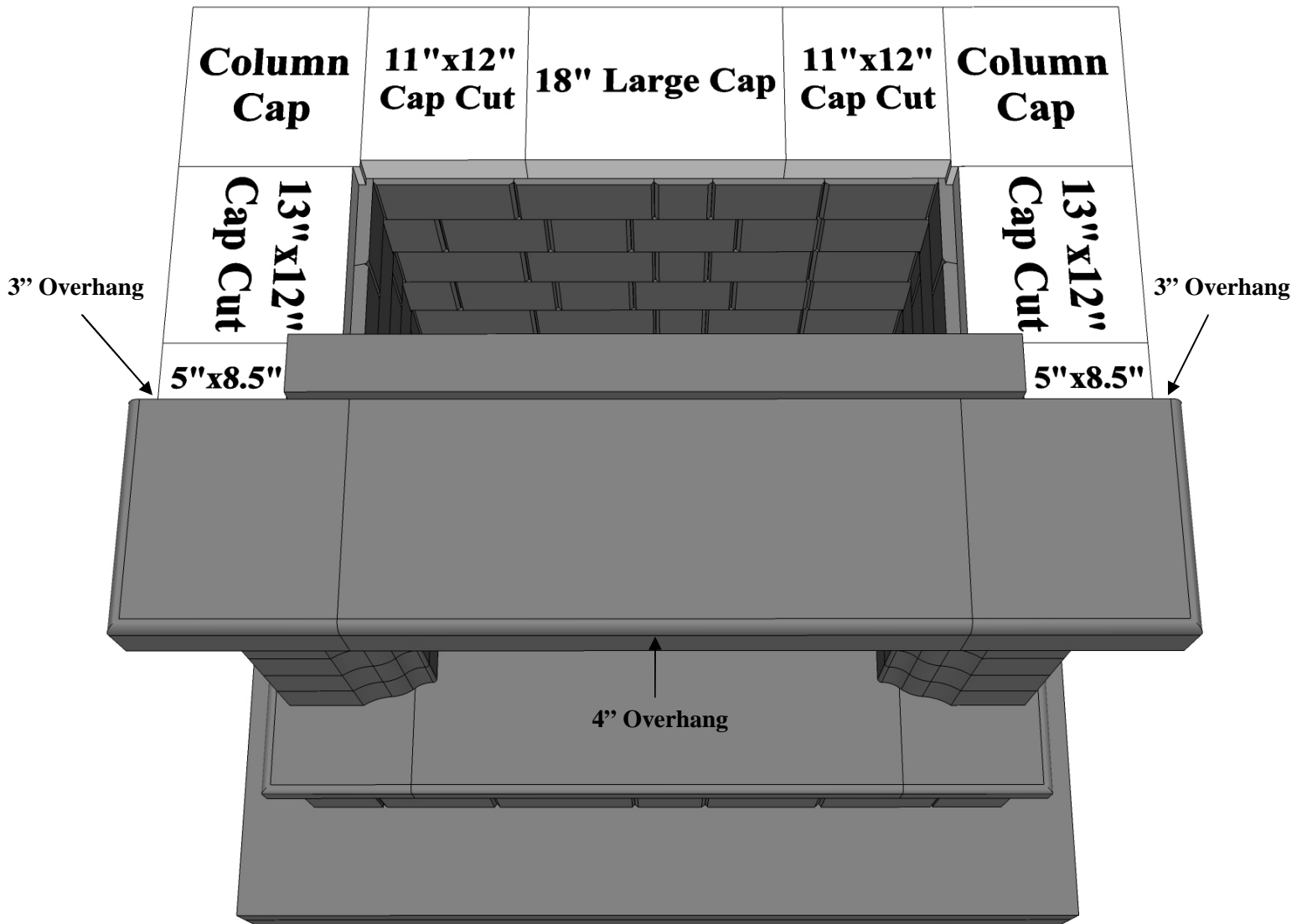

## Layer 10:

\*Please note 3" Maytrix caps used on this course

Piece Count = (1) 18" Large caps, (2) Column caps, (2) 11"x 12" Cap cut stones, (2) 13"x 12" Cap cut stone, (2) 5"x 8.5" Cap cut stone

Install so that there is a 3" overhang on the left and right side, 4" overhang on front, flush on back.

Apply concrete adhesive and install per photo.

## Capa 10:

\*Por Favor Note que Maytrix 3" casquillos es usados en este curso

Numero de Piezas = (1) 18 "de gran capitalización, (2) tapas de la columna, (2) 11" x 12 "piedras talladas Cap, (2) 13" x 12 "Cap de corte de piedra, (2) 5" x 8.5 "Cap corte de piedra

Instale de modo que haya una proyección 3" proyección en el lado izquierdo y derecho, 4" en el frente, del resante parte posterior.

Aplique el pegamento concreto e instálolo per la foto.

**PRE-CUT**

**Cambridge Pre-Packaged / Pre-Cut  
MaytRx Fireplace Kit**

**2024**

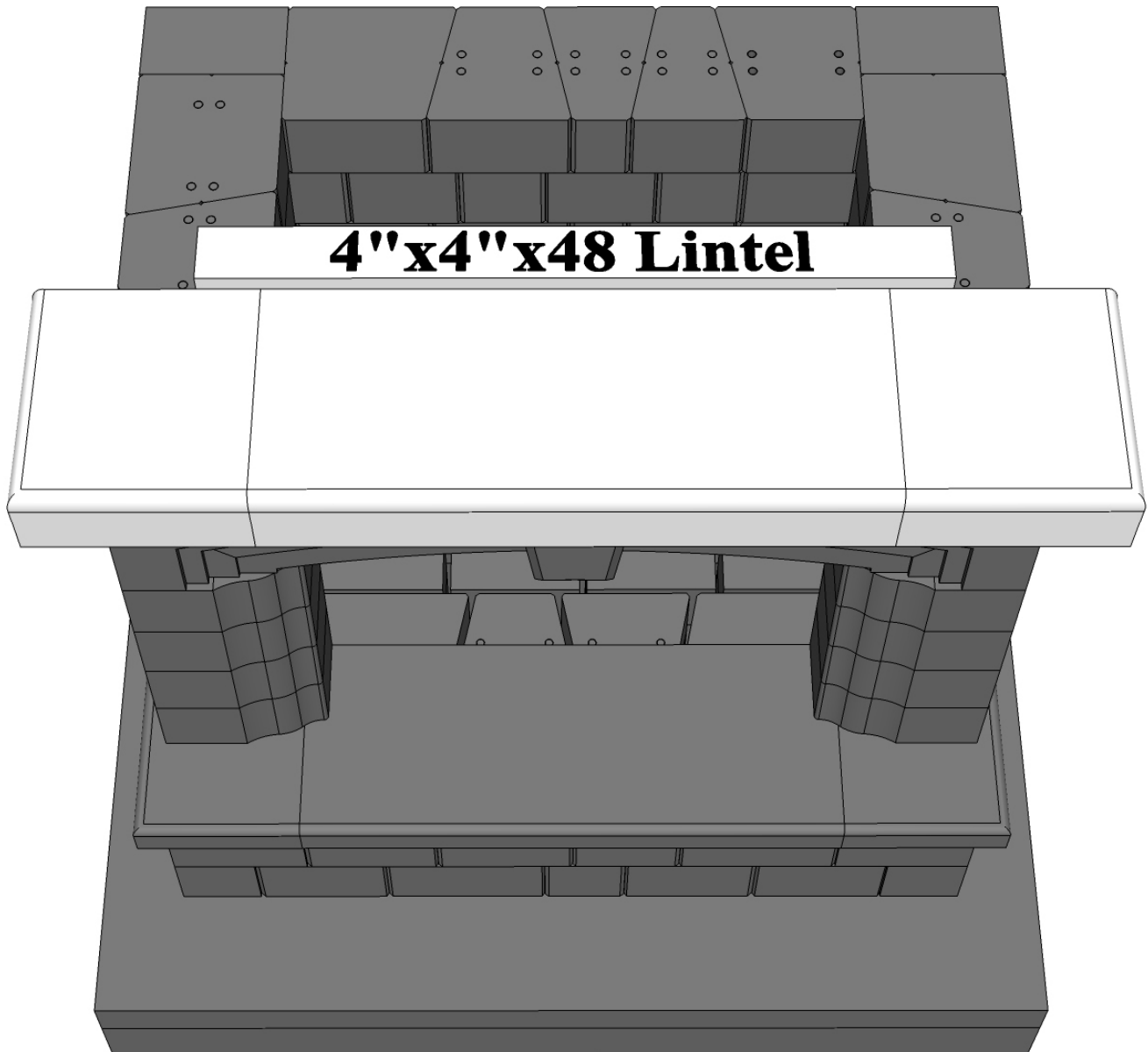

**Layer 10-A:**

**Piece Count = (1) 4" x 4" x 48" Lintel**

**Apply concrete adhesive and install per photo.**

**Capa 10-A:**

**Numero de piezas = (1) 4" x 4" x 48" Dintel**

**Aplique el pegamento concreto e instálelo por la foto.**



**PRE-CUT**

# Cambridge Pre-Packaged / Pre-Cut MaytRx Fireplace Kit

2024

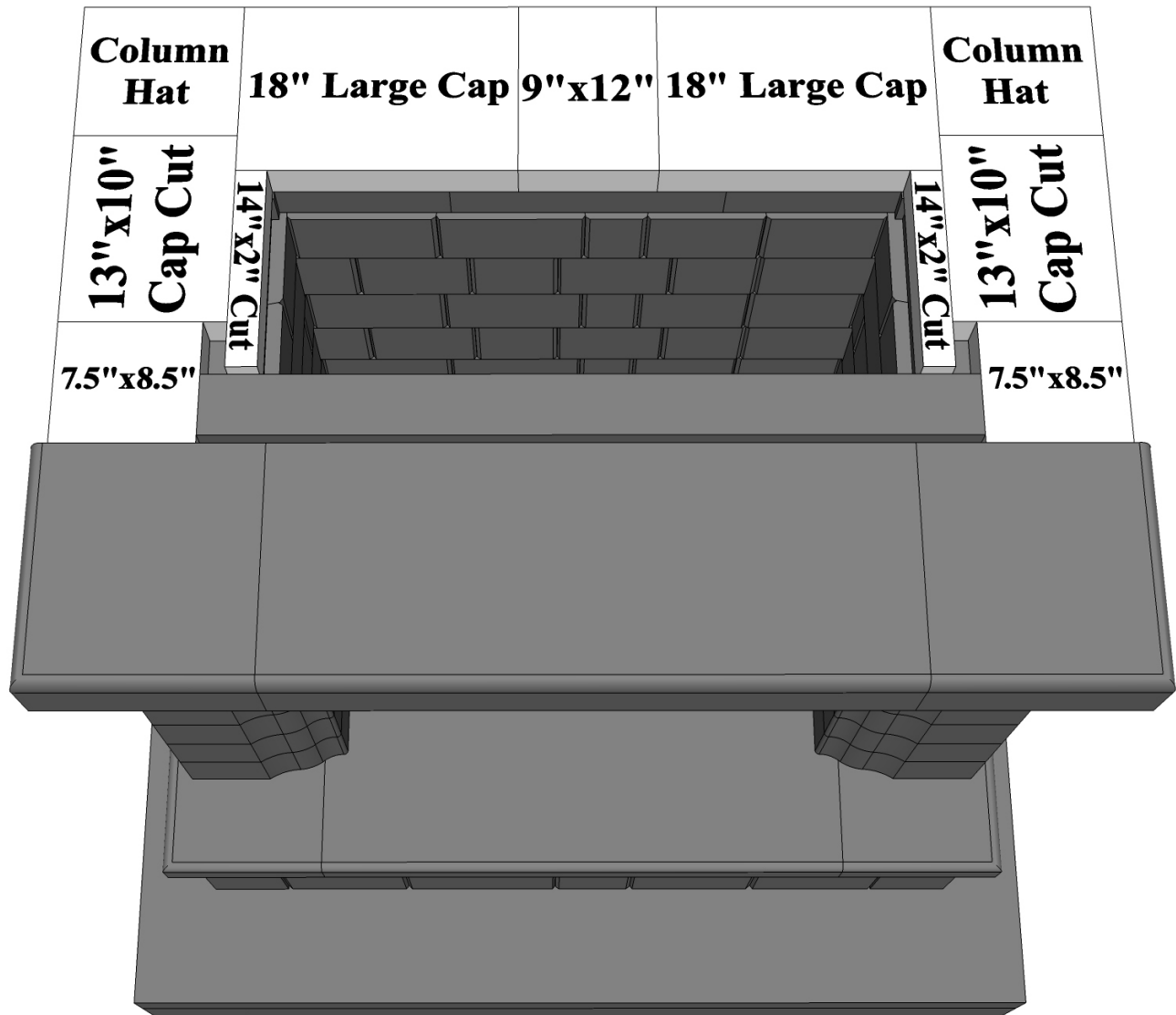

## Layer 11:

Piece Count = (2) 18" Large caps, (2) Column cap, (1) 9" x12" Cap cut, (2) 13" x10" Cap cut, (2) 7.5" x8.5" Cap cut, (2) 14" x2" Cap cut

Apply concrete adhesive and install per photo.

## Capa 11:

Numero de piezas = (2) 18 "de gran capitalización, (2) tapa de la columna, (1) 9" x12 "corte Cap, (2) 13" x10 "Cap de corte, (2) 7.5" x8.5 "cortar Cap, (2) 14"x2" Cap corte

Aplicar el adhesivo de concreto e instalar por foto

**PRE-CUT**

# Cambridge Pre-Packaged / Pre-Cut MaytRx Fireplace Kit

**2024**

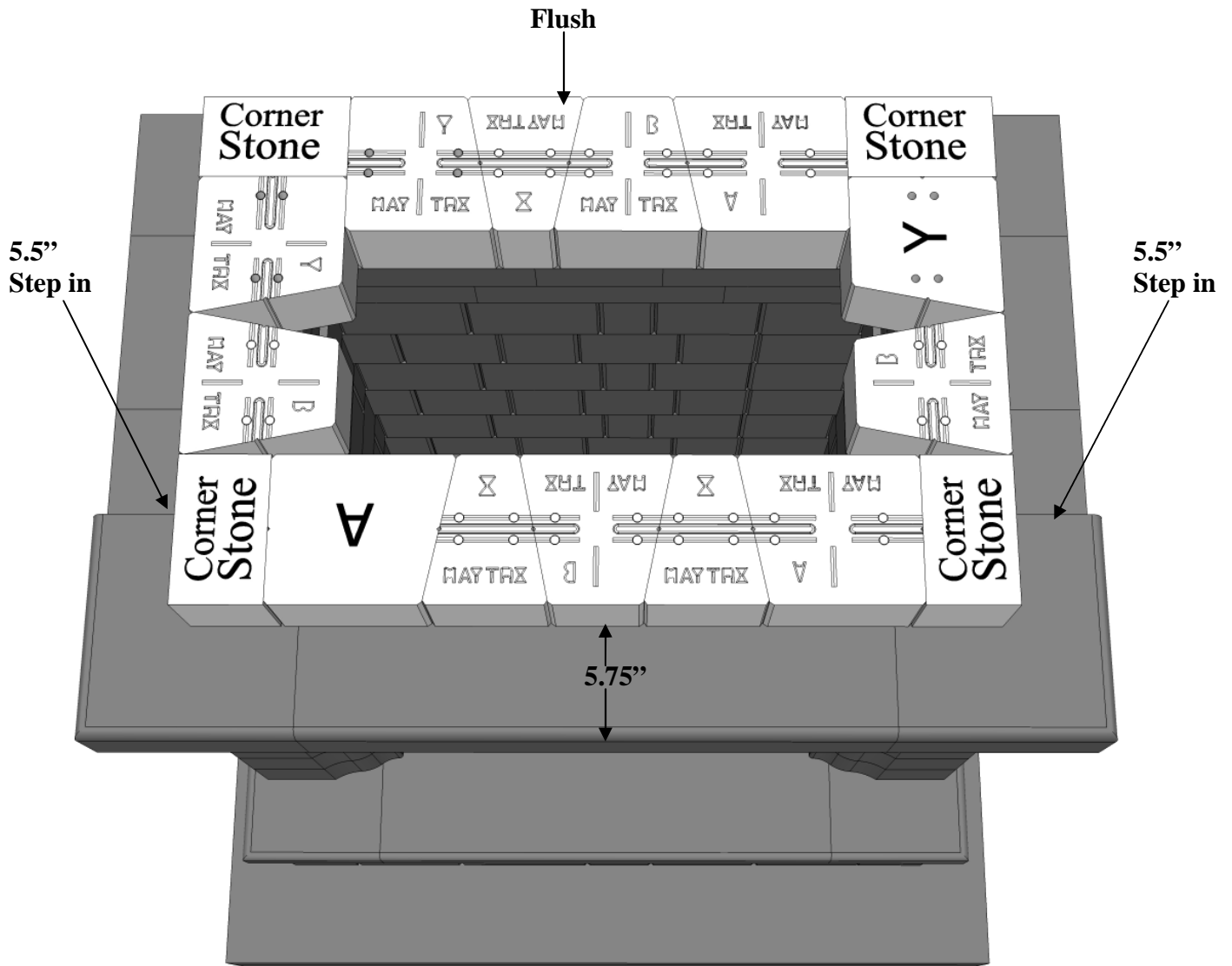

## Layer 12:

Piece Count = (3) A (4) B (3) X (3) Y (4) 6"x 10"  
Corner stones

Install an 5.5" step-in on left, right and, 5.75" in  
the front, flush in the back.

Apply concrete adhesive and install per photo.

## Capa 12:

Numero de Piezas = (3) A (4) B (3) X (3) Y (4) 6"x  
10" esquinas

Instalar un 5.5 "paso en la izquierda, derecha y,  
5.75" en el frente, empotrado en la parte poste-  
rior.

Aplique el pegamento concreto e instálolo por la

**PRE-CUT**

# Cambridge Pre-Packaged / Pre-Cut MaytrX Fireplace Kit

2024

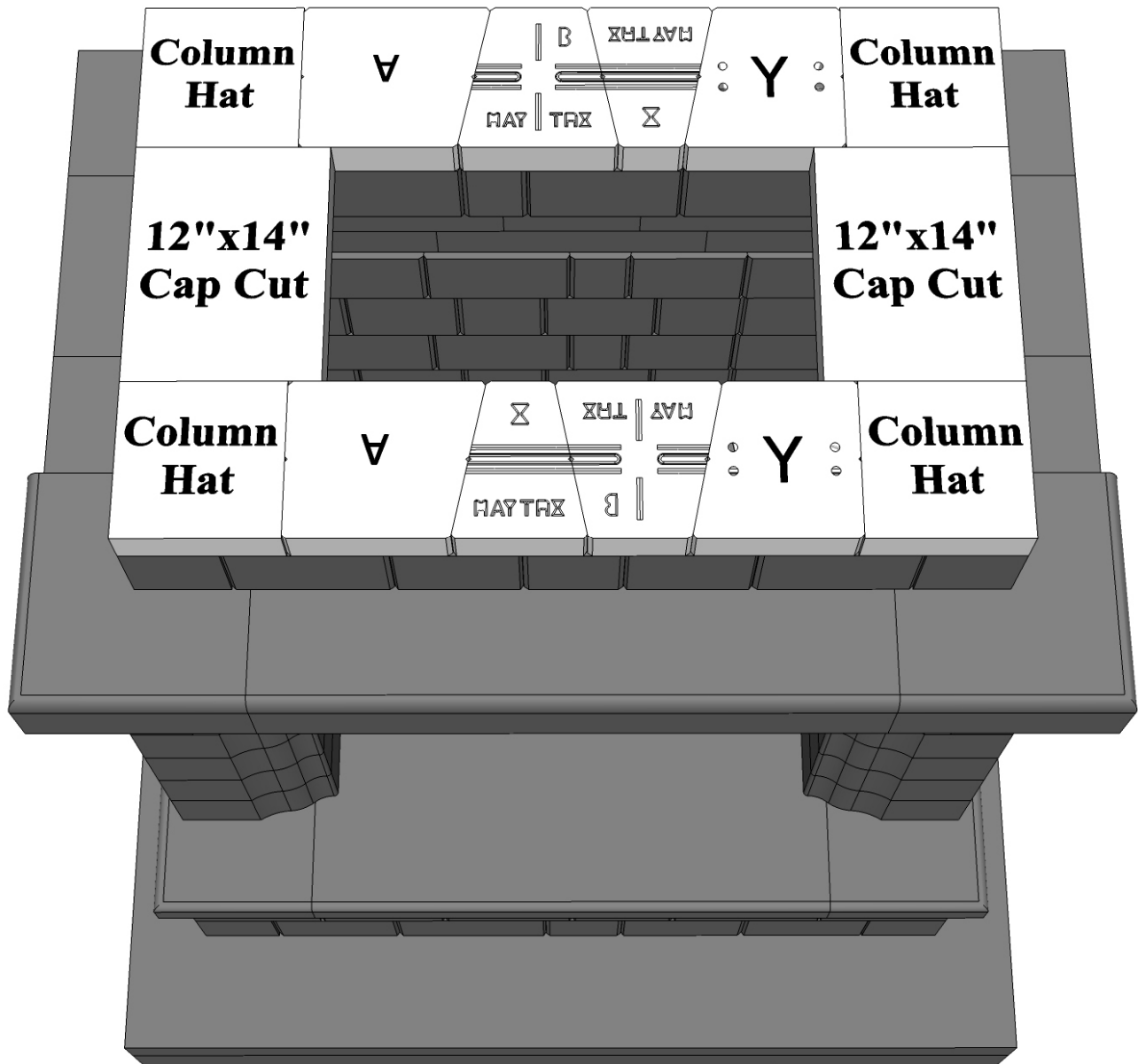

### Layer 13:

\*Please note 3" Maytrx block used on this course

Piece Count = (2) A (2) B (2) X (2) Y (2) 12" x 14" Cap cut, (4) Column hats

Apply concrete adhesive and install per photo.

### Capa 13:

\*Por Favor Nota que bloque de Maytrx 3" es usado en este curso

Numero de Piezas = (2) A (2) B (2) X (2) Y (2) 12" x 14" Casquillo grandes, (4) Sombreros de columna

Aplique el pegamento concreto e instálelo por la foto.

**PRE-CUT**

# Cambridge Pre-Packaged / Pre-Cut MaytRx Fireplace Kit

**2024**

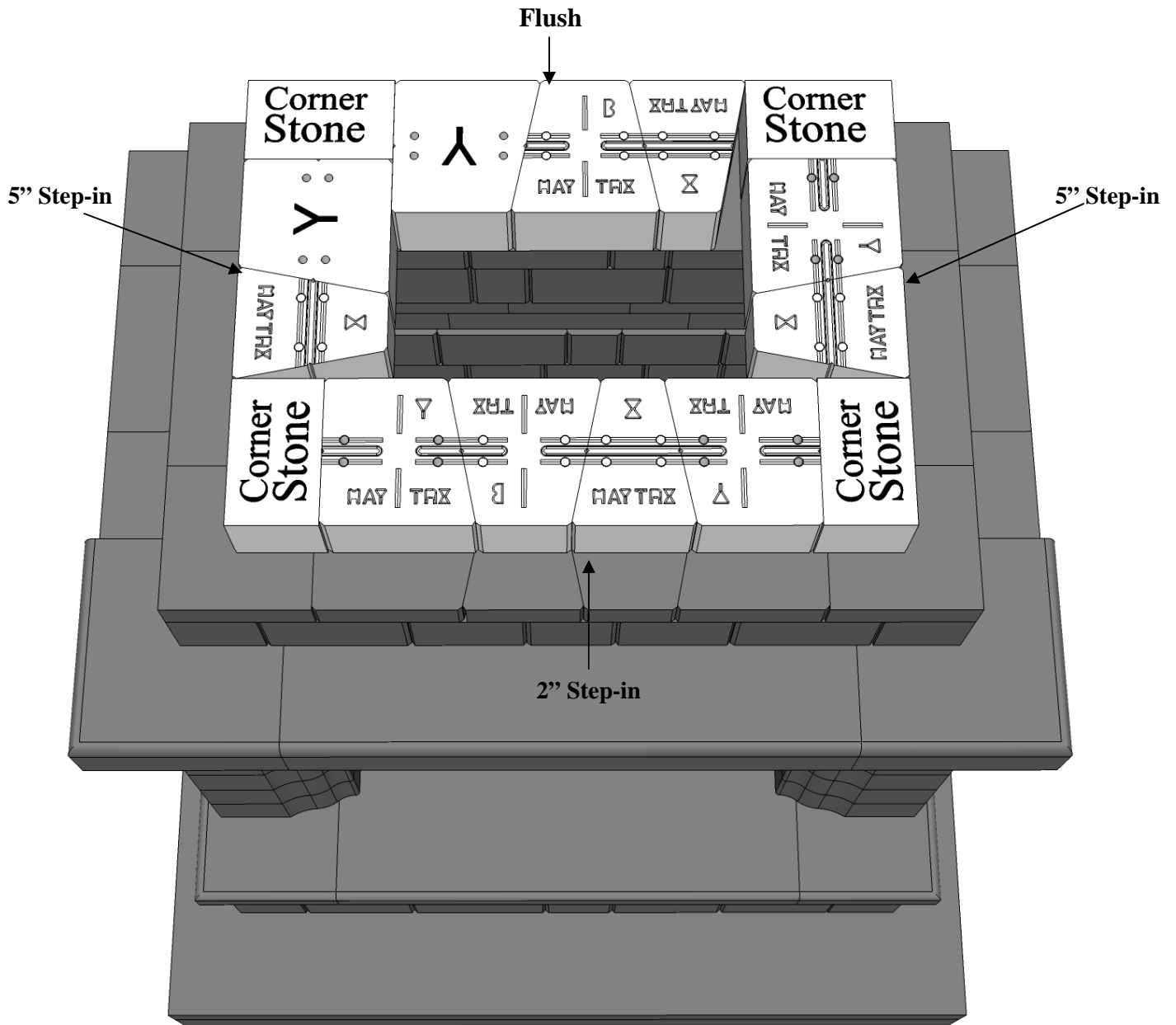

## Layer 14:

Piece Count = (2) B (4) X (5) Y (4) 6"x  
10" Corner stones

Install a 5" step-in on left and right side, 2" step-in on front and flush on back.

Apply concrete adhesive and install per photo.

## Capa 14:

Numero de Piezas = (2) B (4) X (5) Y (4) 6"x  
10" Esquinas

Instale 5" paso en los lados izquierdos y derechos. echan a un lado, 2" paso en frente y restantes alante y detrás.

Aplice el pegamento concreto e instálolo por la foto.

**PRE-CUT**

# Cambridge Pre-Packaged / Pre-Cut MaytRx Fireplace Kit

2024

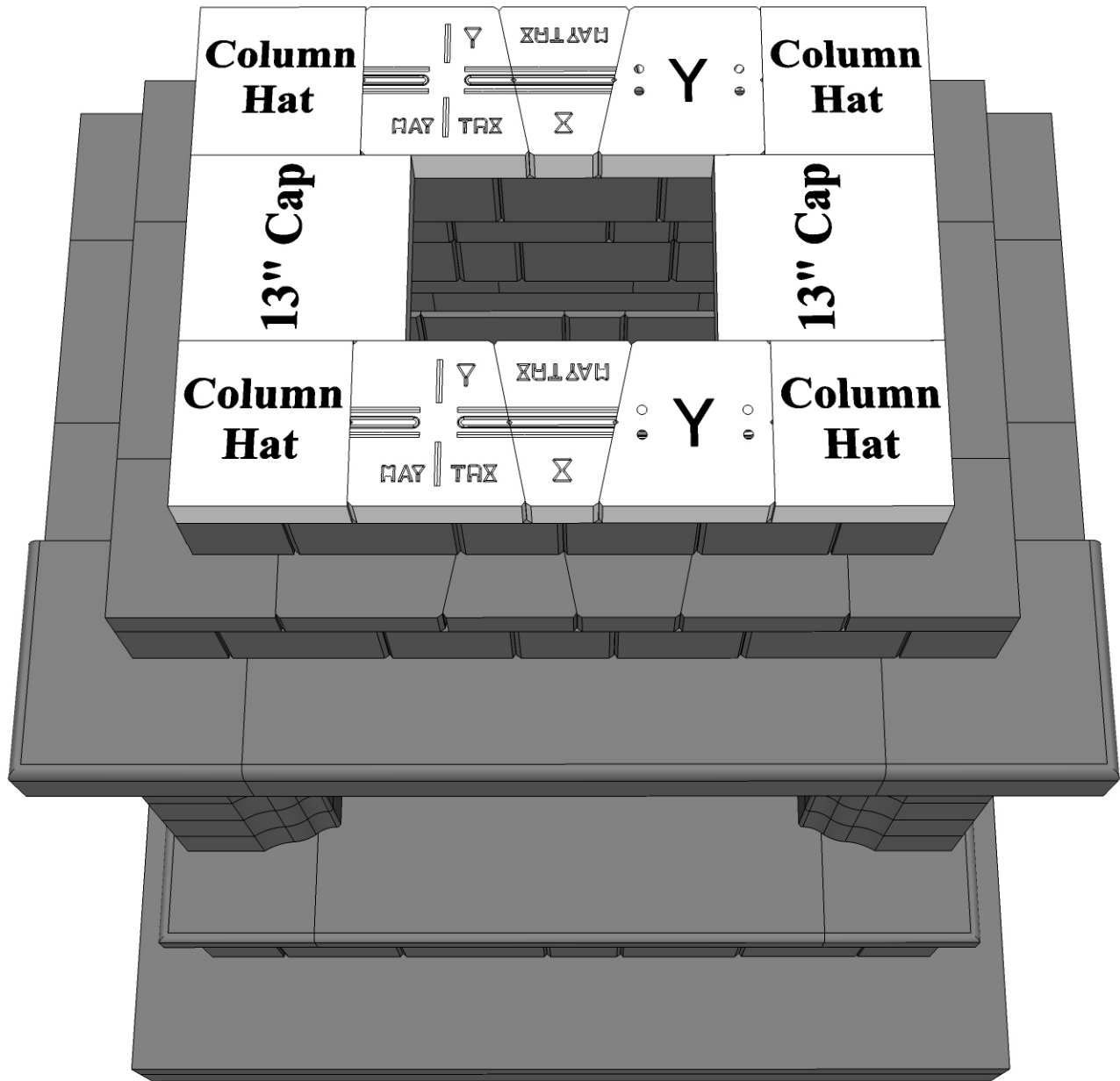

**Layer 15:**

**\*Please note 3" Maytrx block used on this course**

**Piece Count = (2) X (4) Y (2) 13" Caps, (4) Column hats**

**Apply concrete adhesive and install per photo.**

**Capa 15:**

**\*Por Favor Nota casquillo de Maytrx 3" usado en este curso**

**Numero de Piezas = (2) X (4) Y (2) 13" capas, (4) sombreros de la columna**

**Aplique el pegamento concreto e instále por la foto.**

**PRE-CUT**

# Cambridge Pre-Packaged / Pre-Cut MaytRx Fireplace Kit

**2024**

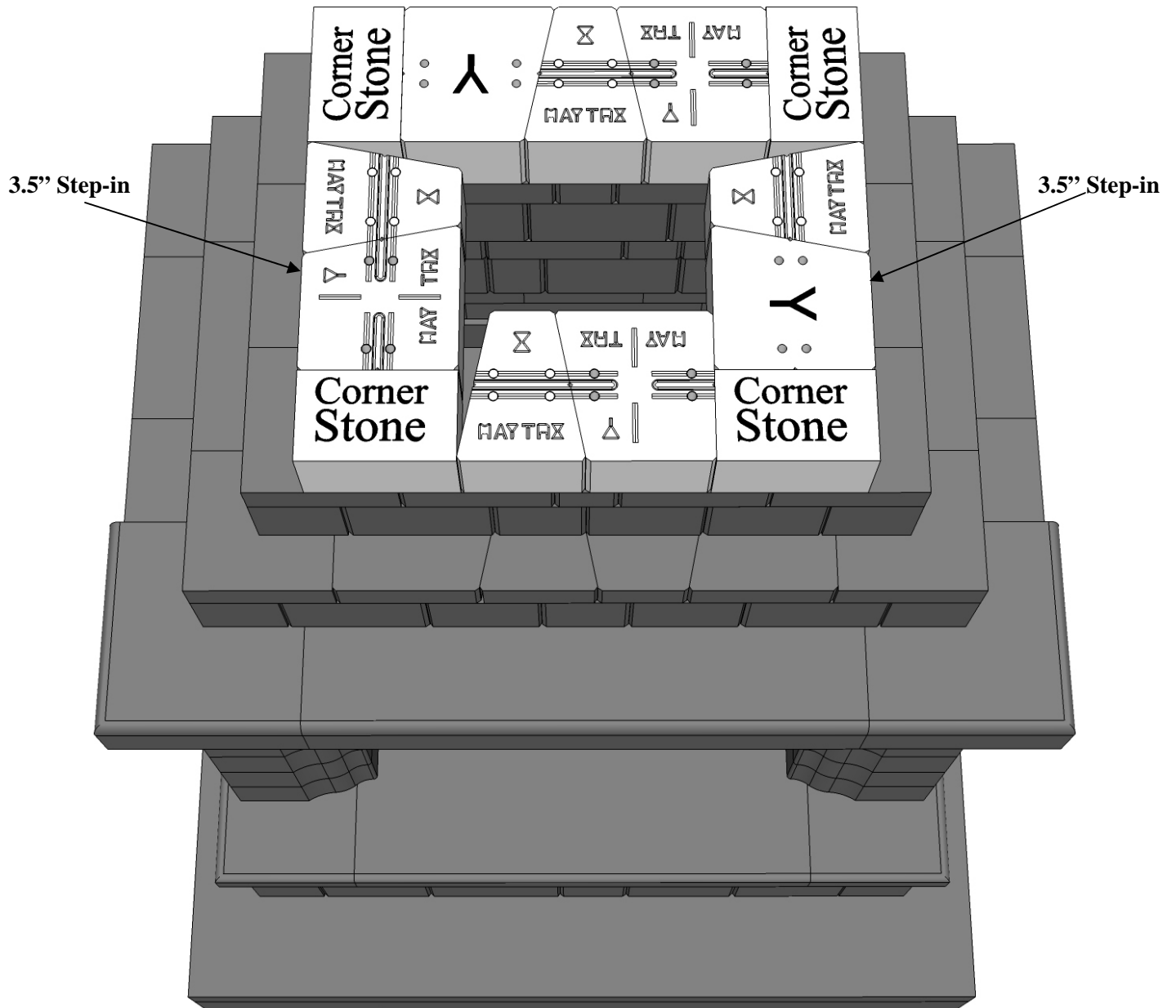

## Layer 16:

Piece Count = (4) X (5) Y (4) 6"x 10" Corner stones

Install a 3.5" step-in on left and right sides. Front and back edges are flush.

Apply concrete adhesive and install per photo.

## Capa 16:

Numero de Piezas = (4) X (5) Y (4) 6"x 10" Esquinas

Instale un 3.5" paso en lados izquierdos y derechos. Los bordes delanteros y traseros son rasantes.

Aplique el pegamento concreto e instálelo por la foto.

**PRE-CUT**

# Cambridge Pre-Packaged / Pre-Cut MaytRx Fireplace Kit

2024

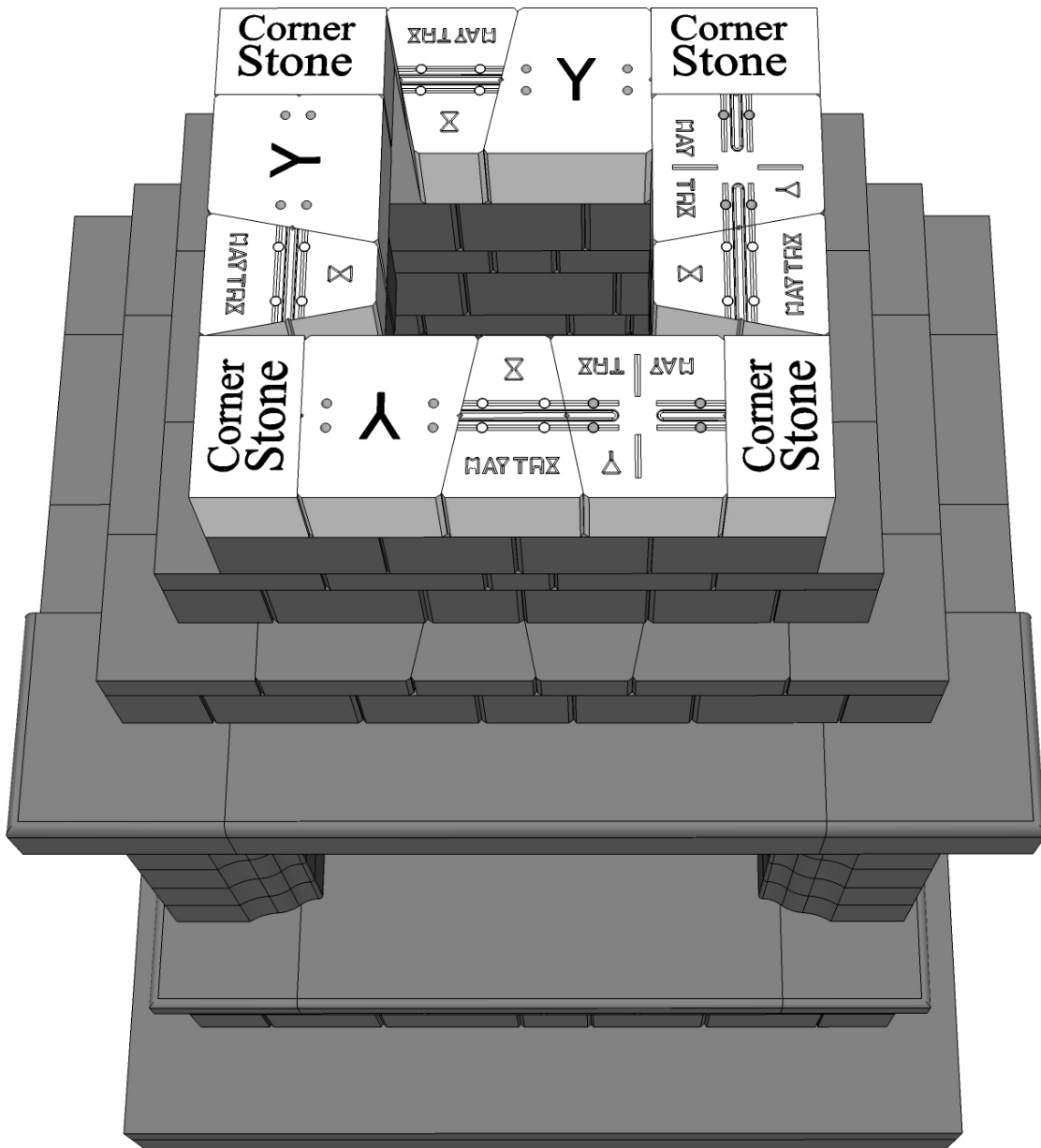

**Layer 17:**

Piece Count = (4) X (5) Y (4) 6"x 10" Corner stones

Apply concrete adhesive and install per photo.

**Capa 17:**

Numero de Piezas = (4) X (5) Y (4) 6"x 10" Esquinas

Aplique el pegamento concreto e instálelo por la foto.

**PRE-CUT**

# Cambridge Pre-Packaged / Pre-Cut MaytRx Fireplace Kit

2024

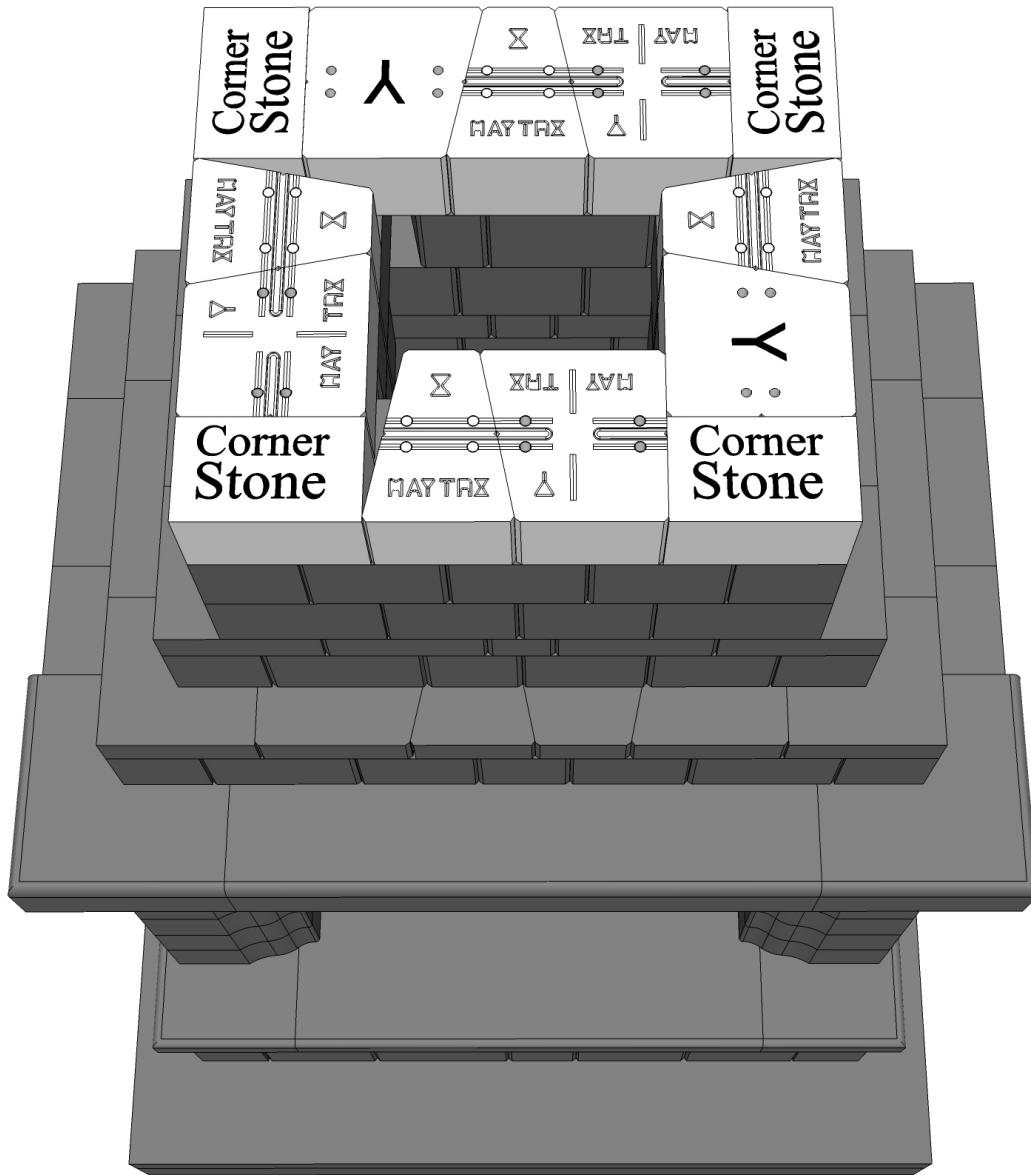

**Layer 18:**

Piece Count = (4) X (5) Y (4) 6"x 10" Corner stones

Apply concrete adhesive and install per photo.

**Capa 18:**

Numero de Piezas = (4) X (5) Y (4) 6"x 10" esquinas

Aplique el pegamento concreto e instálelo por la foto.



**PRE-CUT**

# Cambridge Pre-Packaged / Pre-Cut MaytRx Fireplace Kit

2024

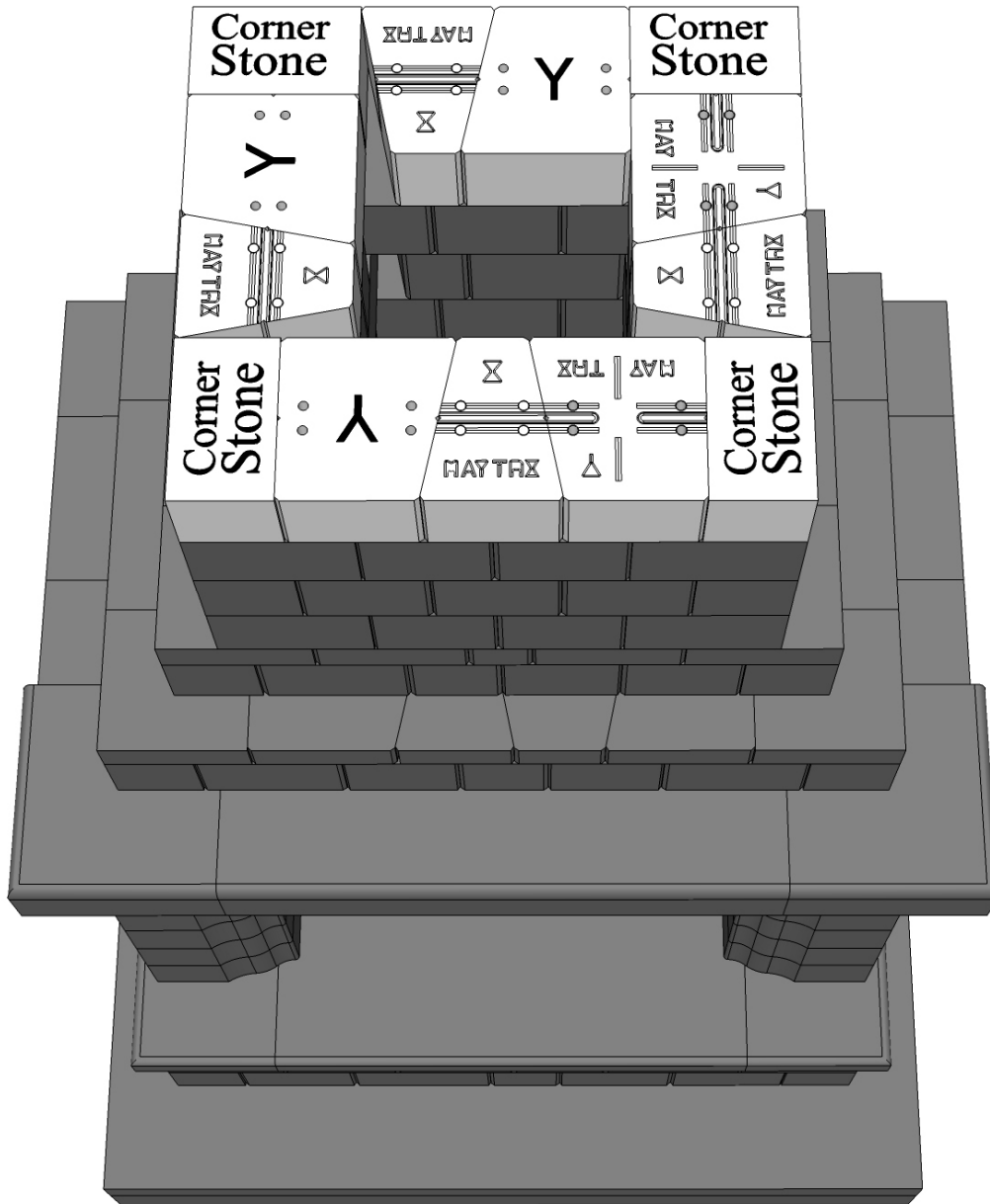

**Layer 19:**

Piece Count = (4) X (5) Y (4) 6"x 10" Corner stones

Apply concrete adhesive and install per photo.

**Capa 19:**

Numero de Piezas = (4) X (5) Y (4) 6"x 10" Esquinas

Aplique el pegamento concreto e instálolo por la foto.

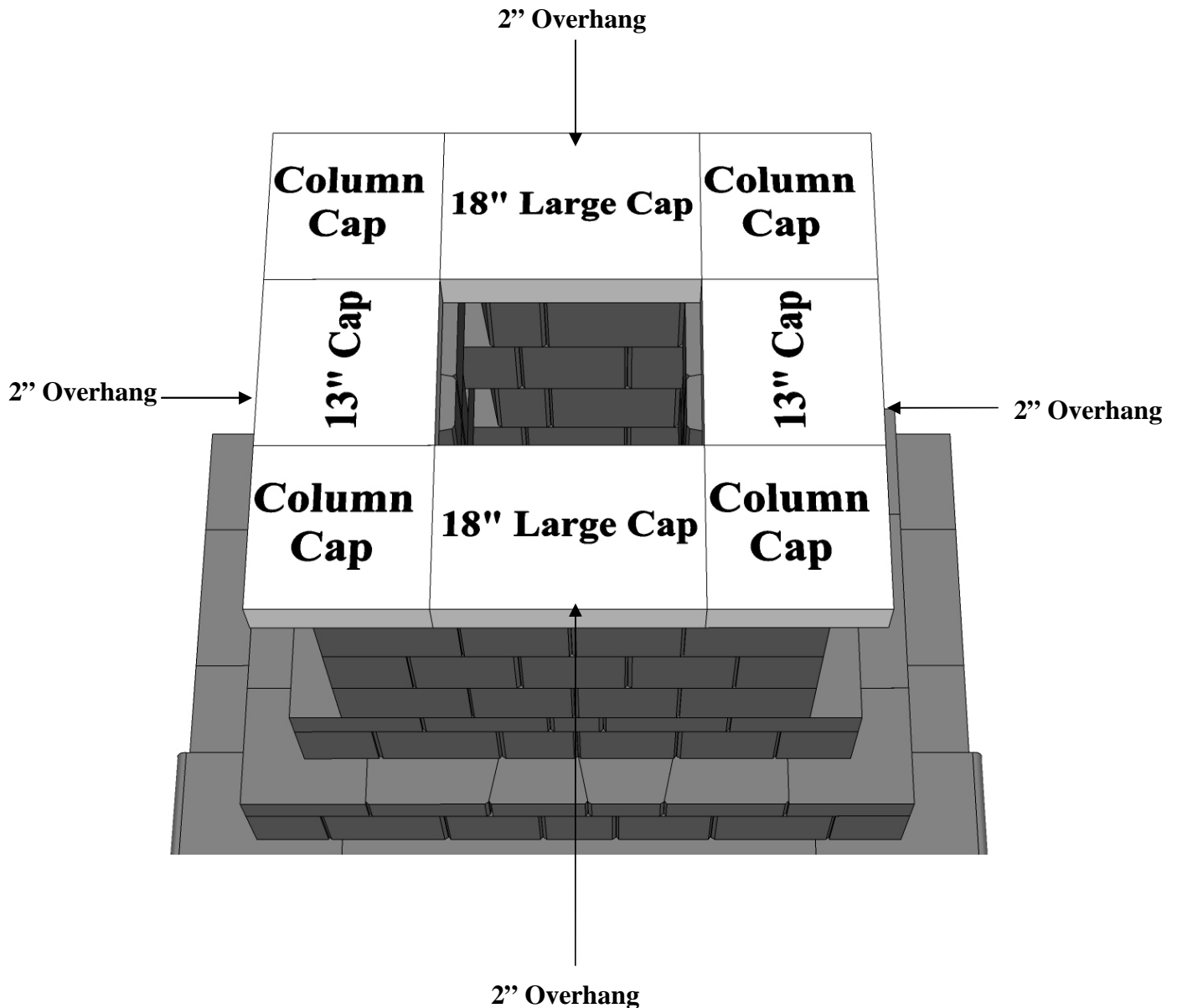

**Layer 20:**

\*Please note 3" Maytrix cap used on this course  
Piece Count = (2) 13" Caps, (2) 18" Large caps,  
(4) Column caps

Install a 2" overhang on all sides.

Apply concrete adhesive and install per photo.

**Capa 20:**

\*Por Favor Nota casquillo de Maytrix 3" usado en este curso

Numero de Piezas = (2) 13" Casquillos, (2) 18" Casquillos grandes, (4) Casquillos de columna

Instale una proyección 2" proyección en lado.  
Aplique el pegamento concreto e instálolo por la foto.

**PRE-CUT**

# Cambridge Pre-Packaged / Pre-Cut MaytRx Fireplace Kit

2024



## Layer 21:

Once the chimney has been centered, take the chase flashing with the collar up and slide it on to the termination cap sleeve until it is flush with the bottom of the termination cap. (See photo top left)

(See photo top right) on how the termination cap, chase flashing and chimney section should line up inside the block chimney cavity. Take the entire assembly to the top of the fireplace chimney and carefully slide the termination cap sleeve into the chimney section while rotating left to right so the sections line up and sleeve together.

## Capa 21:

Una vez que se ha centrado la chimenea, tome la persecución que destella con el collar para arriba y deslícela encendido hacia la manga del casquillo de la terminación hasta que sea rasante con la parte inferior del casquillo de la terminación. (Véase izquierdo inferior de la foto)

(Véase la derecha inferior de la foto) en cómo el casquillo de la terminación, el destellar de la persecución y la sección de la chimenea deben alinearse dentro de la cavidad de la chimenea del bloque. Lleve a la asamblea entera a la tapa de la chimenea de la chimenea y resbale cuidadosamente la manga del casquillo de la terminación dentro de la sección de la chimenea mientras que la rotación de izquierda a derecha las secciones se alinean y envuelve tan junta.

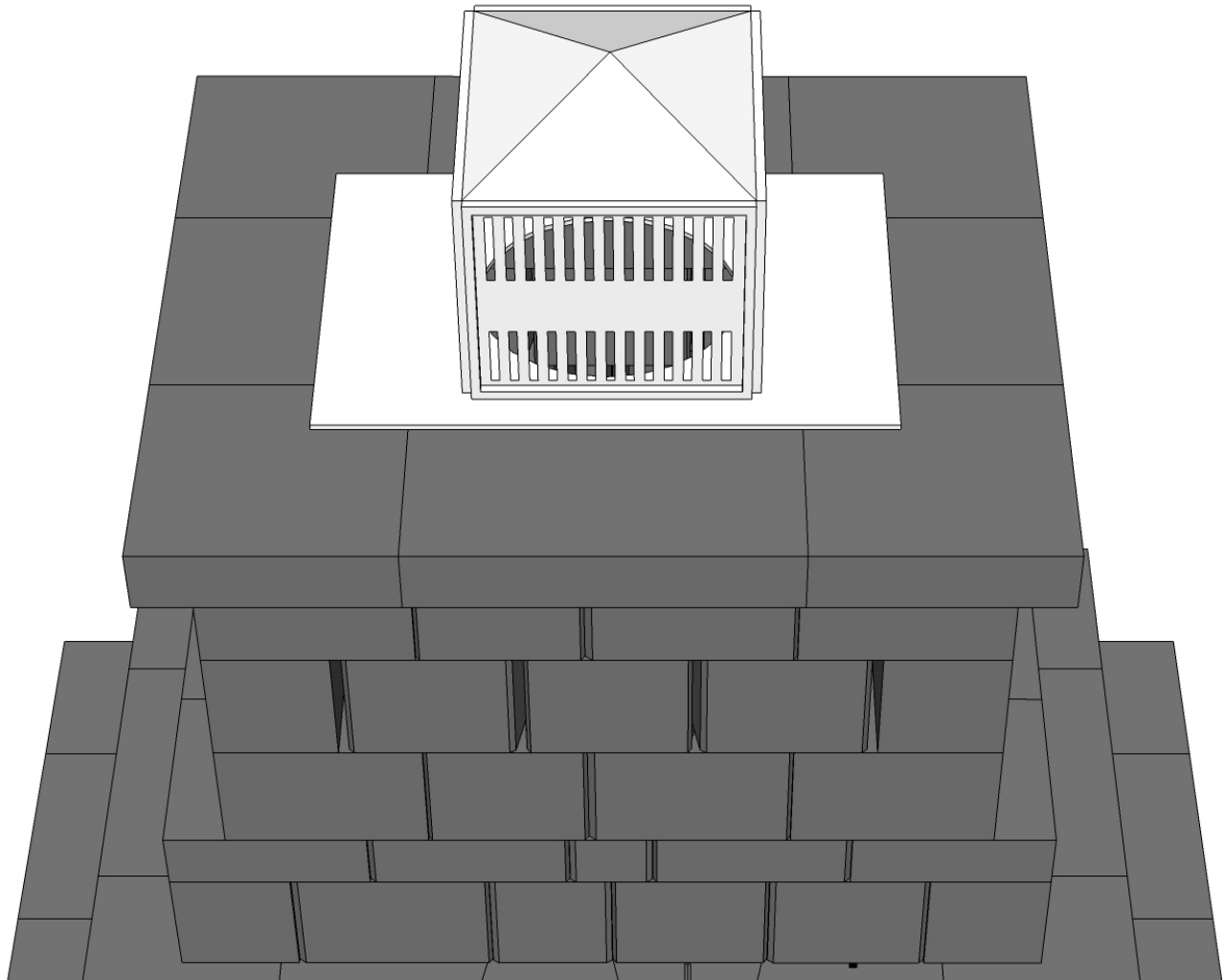

Once you have the termination cap sleeved into the chimney cap section, you can apply silicone between the final layer of block and the chase flashing to prevent any water and foreign material from entering chimney cavity. Locate the pre-drilled holes in the termination cap, then drill into both sides of the chase flashing. Fasten termination cap to the flashing with sheet metal screws. Do the same on the opposite side.

Una vez que usted tiene el casquillo de la terminación envuelto en la sección del casquillo de chimenea, usted puede aplicar el silicón entre la capa final de bloque y la persecución que destella para prevenir cualquier agua y material extranjero de la cavidad de la chimenea que entra.

15' tie down strap over the medallion and all around the 4 sides of the chimney

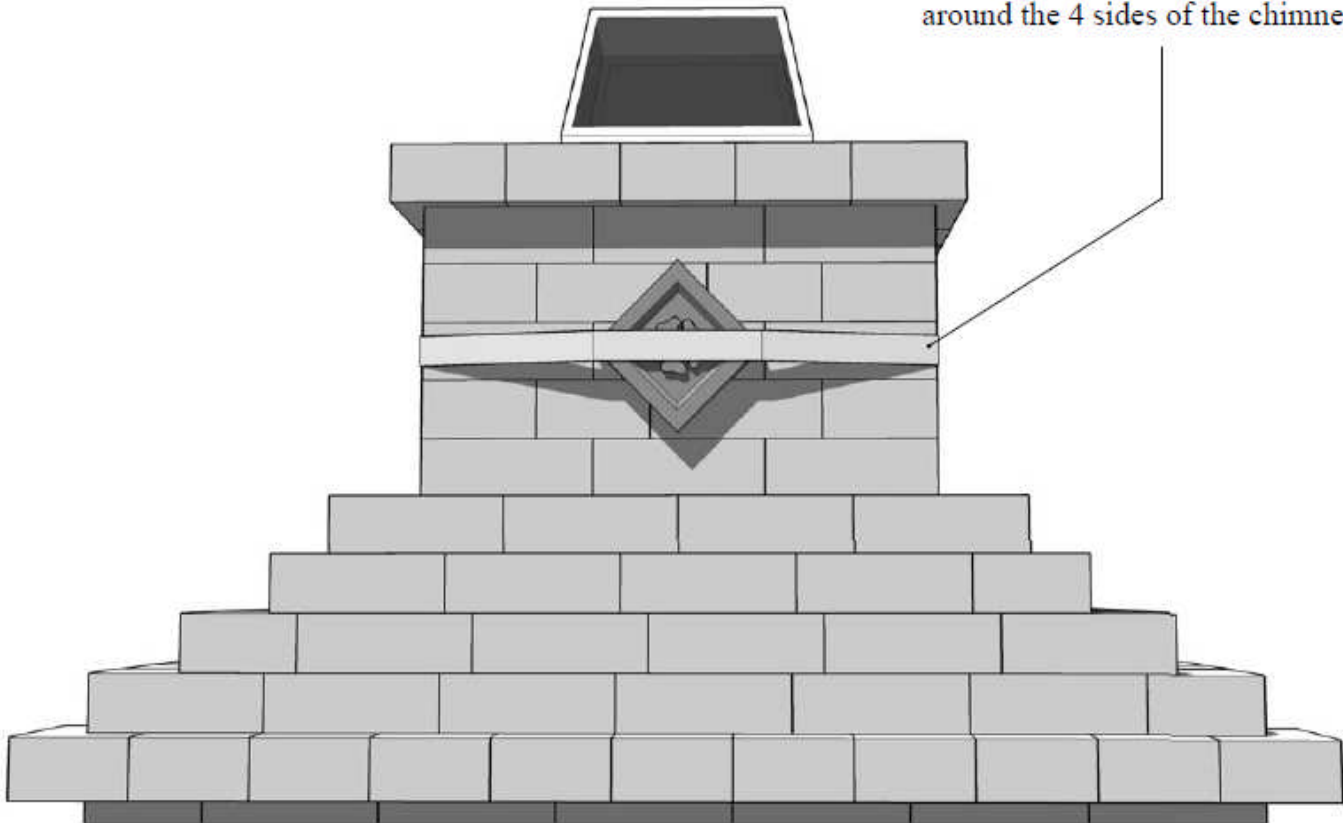

Once you have allowed the adhesive to dry for 24 hrs on the fireplace kit you can now install the medallion. You will need a 15' ratchet strap to hold it in place while the adhesive dries. Take measurements from top to bottom and right to left of the chimney to find the center. Take the strap and put it around the chimney loosely. Apply concrete adhesive to the back of the medallion and position the orientation either square or diamond then hold it in place. With another person, position the strap over the medallion around the chimney and ratchet the strap to hold it in place. Allow 48 hrs for adhesive to dry then remove ratchet strap.

Una vez que usted ha permitido que el pegamento se seque por 24 horas en el kit de la chimenea usted puede ahora instalar el medallón. Usted necesitará correa del trinquete 15' sostenerla en el lugar mientras que el pegamento se seca. Lleve las medidas de arriba a abajo y derecho a la izquierda de la chimenea encontrar el centro. Tome la correa y póngala alrededor de la chimenea libremente. Aplique el pegamento concreto a la parte posterior del medallón y coloque el cuadrado de la orientación u o el diamante después lo lleva a cabo en el lugar. Con otra persona, coloque la correa sobre el medallón alrededor de la chimenea y ratchet la correa para sostenerla en el lugar. Permita que 48 horas para que el pegamento entonces se seque quitan la correa del trinquete.

**PRE-CUT**

**Views**

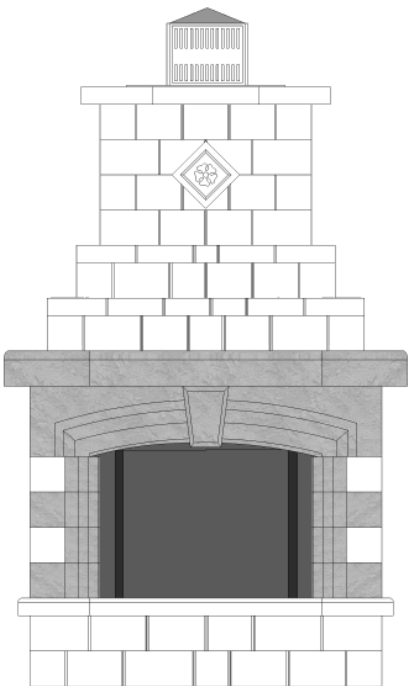

**FRONT**

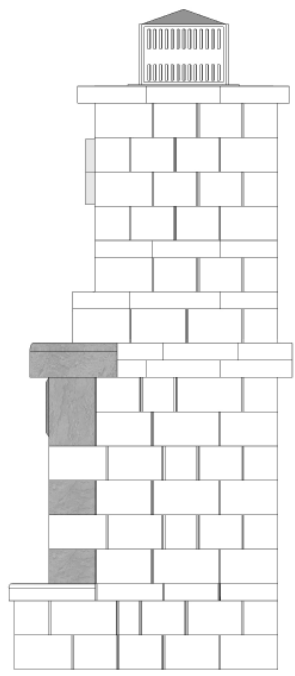

**RIGHT**

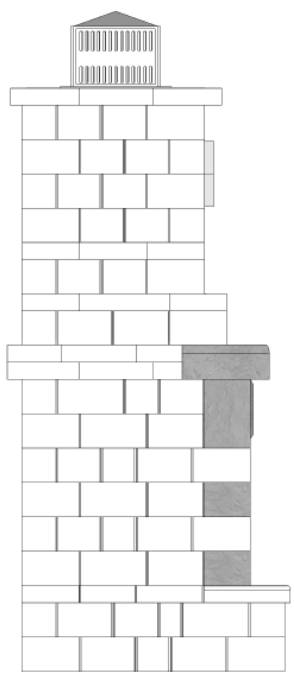

**LEFT**

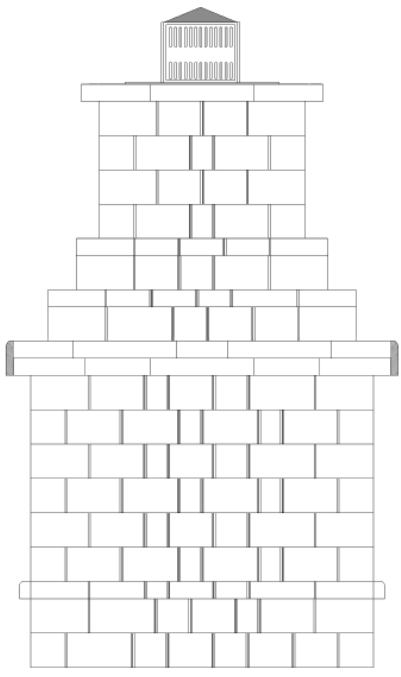

**BACK**