

**Cambridge Pre-Packaged / Pre-Cut
Olde English Wall Outdoor Fireplace Kit
(with Deluxe Surround)**

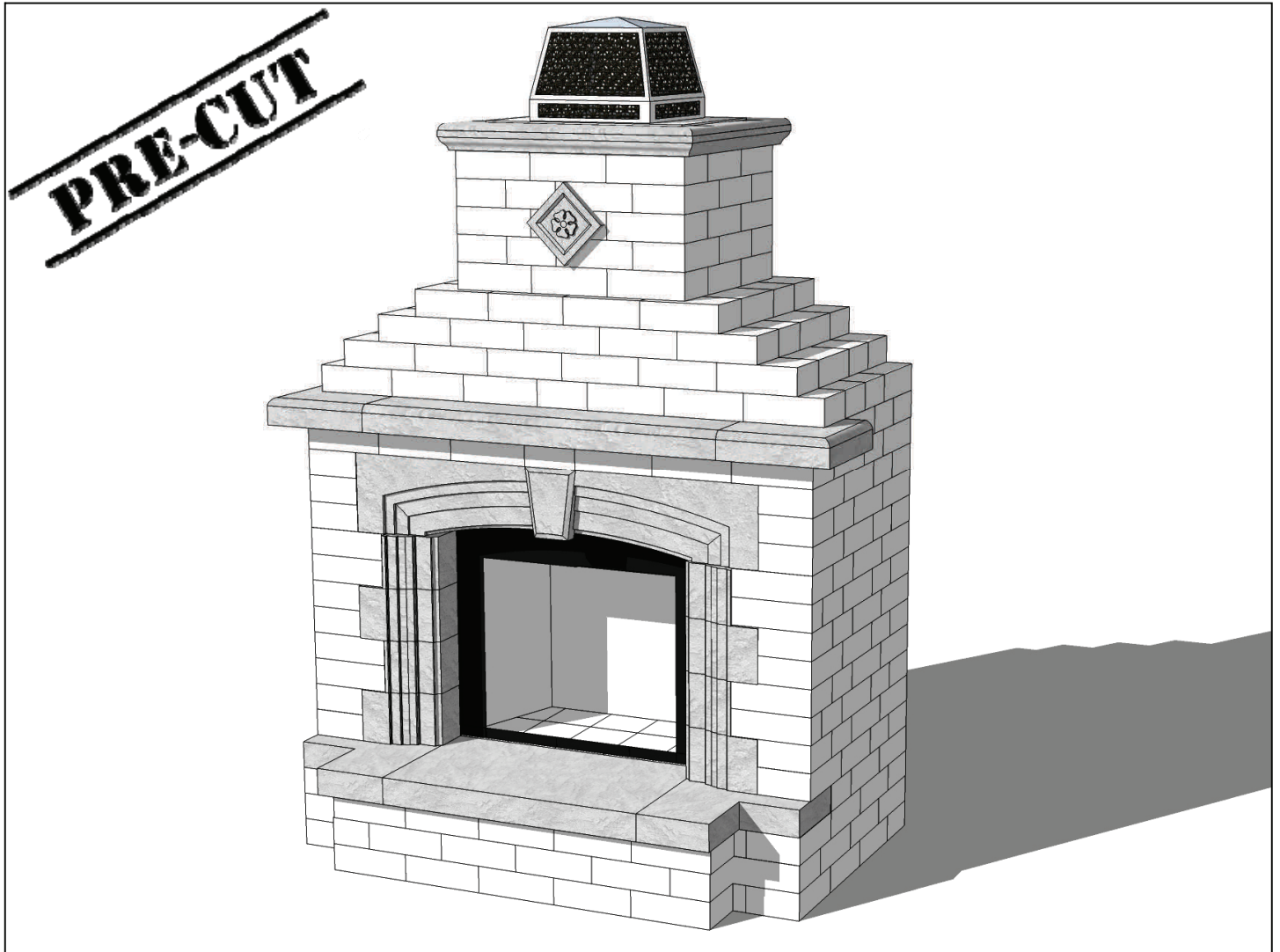

**Cambridge Pre-Envasados / Pre-Cut
Olde Inglés Kit de Pared de la Chimenea
al Aire Libre
(con sonido envolvente de lujo)**

PRE-CUT

Cambridge Pre-Packaged / Pre-Cut

2011

Olde English Wall Outdoor Fireplace Kit w/ Deluxe Surround

Layer Reference Guide:

Guía de Referencia:

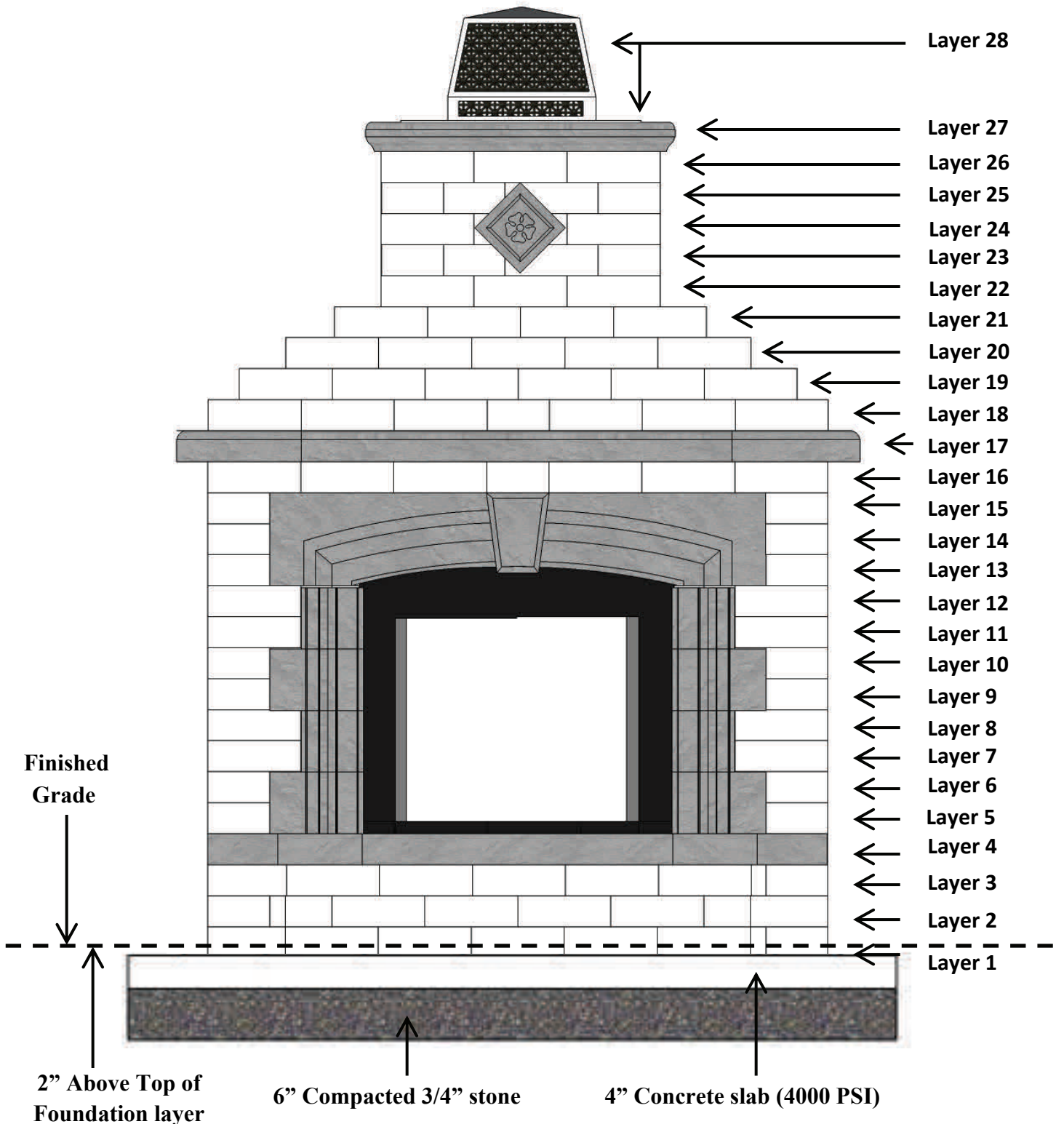

PRE-CUT

Shim Placement Detail:

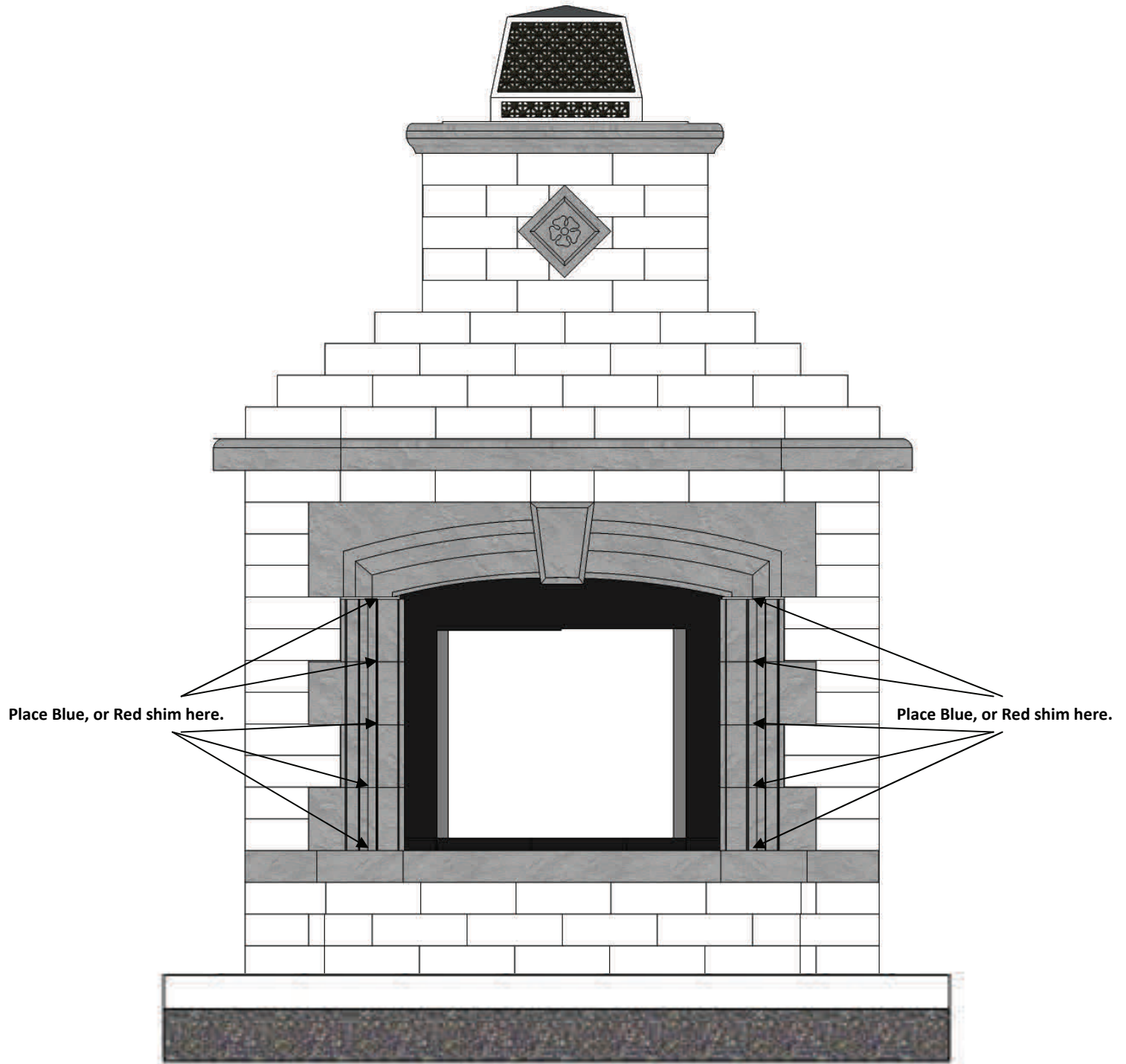

PRE-CUT

Cambridge Pre-Packaged / Pre-Cut

2011

Olde English Wall Outdoor Fireplace Kit w/ Deluxe Surround

Cambridge Fireplace:

This unit is capable of burning natural gas, propane and wood. If either propane or natural gas is the preferred method of burning, seek a licensed professional plumber before construction. Also, if using propane or natural gas, a knockout is located on either side of the unit to facilitate gas piping. All piping and knockouts must be completed before installing blocks around unit as the unit will become inaccessible when construction is completed.

*NOTE: The Lennox™ Fireplace Installation Manual supplied with this kit is for a house interior installation which as per Lennox™ does not apply for this application except for installation of air-cooled chimney as shown in layer 4-A.

**NOTE: Air-Cooled Chimney extensions are available in 1', 2', & 4' lengths. Call your Cambridge Distributor for pricing and availability.

Tools Required for Fireplace Kit Installation:

Safety Goggles
Ear Protection
Dust Mask
Gloves
Shovels (digging & flat)
Metal Cutters for banding on cubes
Mason Hammer (chipping, hammer)
Road Stone Rake
Tamper (Hand or Mechanical)
Wheelbarrow
Level (2' and 6' recommended)
Speed Square
Caulk Gun 10 oz or 28 oz (depends on what size adhesive is purchased)
Rubber Mallet
14" Demo saw with diamond blade
Tape Measure
Marking Device (pencil, soap stone, etc)
Chalk Line
Hand Broom
Concrete Tools (Trowel/Floats)
6 Foot ladder or scaffold according to your company's state, and OSHA safety policy
Drill & 1/16" bit
5/16" nut driver
7 1/4" Circular saw with wood blade
4" Electric grinder
4" Diamond cup grinder
15' Ratchet strap

Items Included in the Fireplace Kit:

1 - Lennox™ Stainless Steel Fireplace with instruction manual
1 - 4 Foot air-cooled chimney
1 - Black powder coated termination cap
1 - Galvanized flashing for top of completed fireplace
1 - Reinforced concrete lintels 56" x 4" x 8"
4 - Reinforced concrete lintels 32" x 4" x 8"
3 - Plastic shim pack sheet for leveling lintels or block as needed
6 - Cubes of Cambridge Olde English Wall
1 - Installation manual for concrete pad and Olde English Wall
1 - Cast stone surround

Material Required:

3/4" clean stone (approx. 1 ton)
Concrete (approx. 32-80 lb bags)
(4) 8" concrete tubes 36" long
Cambridge concrete adhesive (approx. 6-29 oz. or 17-10.3 oz. tubes)
(4 pcs) 2" x 4" x 8' lumber
2 1/2" wood screws
1/2" rebar (approx. 15')
Silicone for flashing

PRE-CUT

Cambridge Pre-Packaged / Pre-Cut

2011

Olde English Wall Outdoor Fireplace Kit w/ Deluxe Surround

Chimenea de Cambridge:

Esta unidad es capaz de quemar gas natural, propano, y la madera. Si bien el propano o el gas natural es el método preferido de la quema, buscar un profesional con licencia para la construcción. Asimismo, si utiliza gas propano o gas natural, un golpe de gracia se encuentra a ambos lados de la unidad para facilitar la tubería de gas. Todas las tuberías y los golpes de gracia debe ser completado antes de instalar los bloques alrededor de la unidad como la unidad se convertirá en inaccesibles cuando se complete la construcción.

* **NOTA:** La Chimenea Lennox™ Manual de instalación suministrado con el kit para una instalación interior de la casa que según Lennox™ no se aplica para esta aplicación, salvo para la instalación de chimenea enfriado por aire, como se muestra en el paso 4.

** **NOTA:** Refrigeración por aire extensiones de la chimenea están disponibles en 1', 2' de longitud, y 4'. Llame a su distribuidor de Cambridge para la fijación de precios y la disponibilidad.

Herramienta Requerida Para la Instalación del Kit:

Gafas de seguridad
Protección auditiva
Máscara de polvo
Guantes
Palas (excavación y plano)
Cortadores de Metal de bandas en los cubos
Mason Hammer (astillado, martillo)
Camino del rastrillo de Piedra
Sabotaje (manual o mecánica)
Carretilla
Nivel (2' y 6' recomendado)
Velocidad de la Plaza
Pistola para calafatear 10 oz o 28 oz (depende de qué tamaño es comprar pegamento)
Martillo de goma
14 "Demo sierra con disco de diamante
Cinta métrica
Dispositivo de marcado (lápiz, piedra jabon, etc)
Línea de tiza
Escoba de mano
Herramientas concretas (paleta / flotadores)
6 pies escalera o andamio de acuerdo al estado de su empresa, y la política de seguridad de OSHA
Taladro y 1/16" bits
5/16" Tuerca conductor
7 1/4" Sierra circular con hoja de madera
4" Amoladora eléctrica
4" Amoladora de la taza del diamante
15' Ratchet strap

Artículos Incluidos en el Kit de la Chimenea:

1 - Lennox™ de acero inoxidable de chimenea con manual de instrucciones
1 - 4 pies chimenea enfriado por aire
1 - Polvo Negro tapa de terminación de cubierta
1 - Galvanizado intermitente para la tapa de la chimenea completa
1 - Dinteles de hormigón armado de 56" x 4" x 8"
4 - Dinteles de hormigón armado de 32" x 4" x 8"
3 - Cuña de plástico hoja de paquete para nivelar dinteles o bloquear cuando sea necesario
1 - Reparto de piedra rodean lujo
6 - Cubos de Olde Cambridge Inglés Pared
1 - Manual de instalación para la plataforma de concreto y Olde Inglés pared

Material Requerido:

3/4" Piedra limpia (aprox 1 tonelada)
Hormigón (aprox. 32-bolsas de 80 libras)
(4) 8" Tubos de hormigón de 36" de largo
Cambridge concretas adhesivo (aprox. 6-29oz o 17-10.3 oz. Tubos)
(4 piezas) de 2"x 4" x 8" de madera
2 1/2" tornillos para madera
1/2" Barra de refuerzo (aprox. 15')
Silicona para el flasheo

Fireplace Concrete Pad Construction:

Call 811 for information on underground utility marking. Select desired location and excavate 88" L x 60" W x 12" D area for concrete pad. Install four 8" diameter concrete tubes to frost-line as per local code. Fill excavated area with approximately 6" of ¾" clean gravel, compacting every 3". (Do not fill concrete tubes with gravel). Frame remaining 4" with 2"x4" lumber to create a level pad. (Be sure 2"x4" wood frame is perfectly level, front to back and side to side) See attached drawing for details of steel reinforcement rod placement. Fill concrete tubes and 2"x4" wood frame with a 4,000 psi strong concrete mix.

* Allow concrete pad to cure for 48 hours.

Construccion Concreta del Cojín de la Chimenea:

Llame al 811 para obtener informaci n sobre la utilidad de metro marcado. Seleccione la ubicaci n deseada y excavar 88" de largo x 60" W x 12" D área de plataforma de concreto. Instale cuatro 8" de diámetro de los tubos de hormig n a las heladas-line como por el c digo local. Llene la zona excavada con aproximadamente 6" de ¾" limpia grava, compactando cada 3". (No llene los tubos de concreto con grava). Marco restantes 4" con 2" x4"de madera para crear una plataforma de nivel. (Asegúrese de 2" x 4" marco de madera está perfectamente horizontal, de adelante hacia atrás y de lado a lado) Véanse los detalles del dibujo para la colocaci n de varillas de acero de refuerzo. Relleno de concreto y tubos de 2" x4" marco de madera con una mezcla de concreto 4000 PSI fuerte.

* Deje que la almohadilla para curar por un mínimo de 48 horas.

Fireplace Concrete Pad Detail-Cross Section Drawing:

Concreta del cojín de la chimenea detail Dibujo Seccionado Transversalmente:

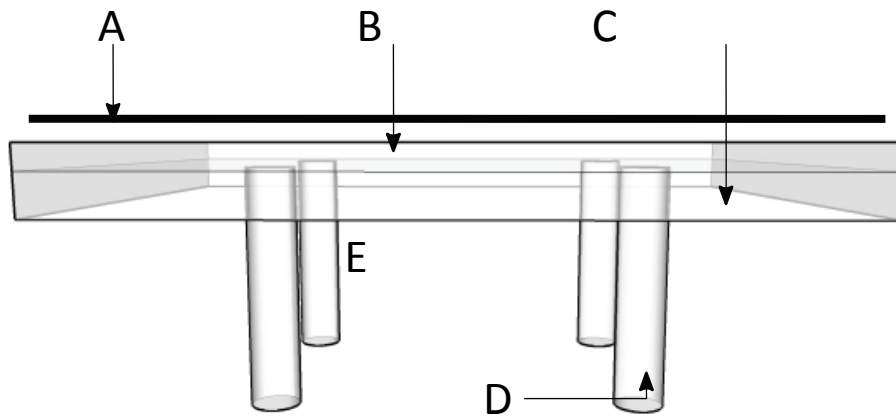

- A - 1/2" steel reinforcing rod / Barra de refuerzo de acero
- B - 4" concrete slab / Bloque de cemento de 4"
- C - 6" of 3/4 clean stone / 6" de 3/4 grave limpia
- D - To frostline as per local code / al frostline segun codigo local
- E - 8" concrete sonotubes / 8" de sonotubes de concreto

Top View-Footing Detail / Vision Superior-Detaile De Pie:

- A - 8" concrete sonotubes / 8" de sonotubes de concreto

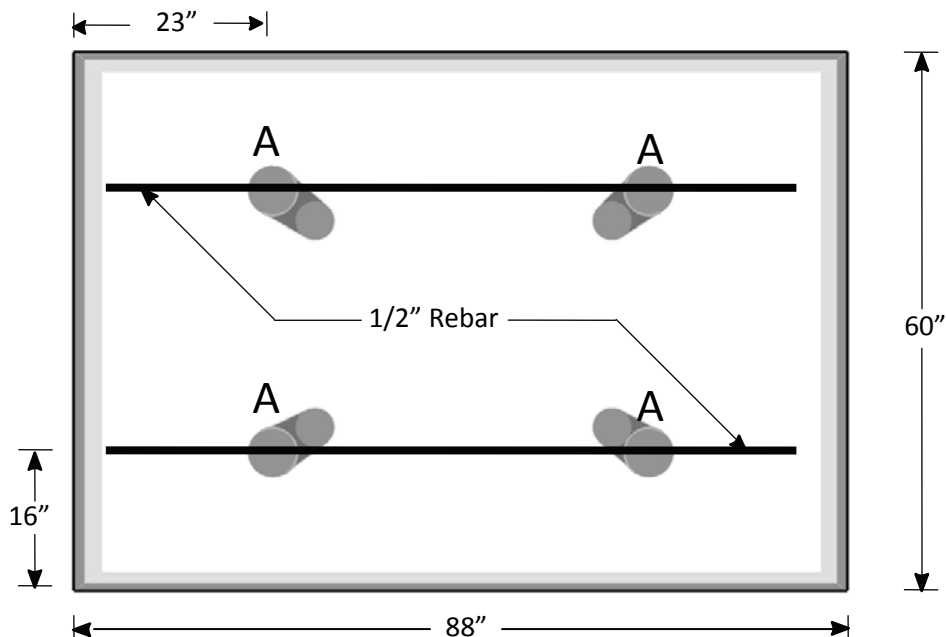

PRE-CUT

Cambridge Pre-Packaged / Pre-Cut

2011

Olde English Wall Outdoor Fireplace Kit w/ Deluxe Surround

Stones Included In The Kit:

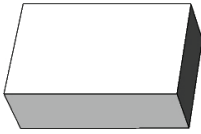

Wall Stones (440 Pieces)

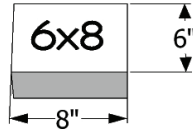

6"x8" Cut Stone (2 Pieces)

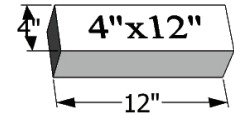

4"x12" Cut Stone (11 Pieces)

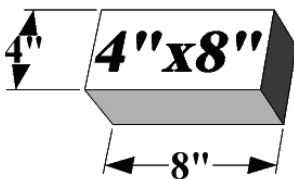

4"x8" Cut Stone (9 Pieces)

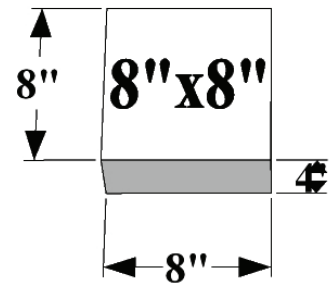

8"x8" Cut Stone (47 Pieces)



56" Lintel (2 Pieces)



20" Lintel (4 Pieces)

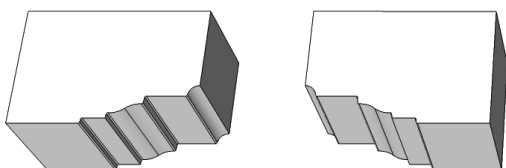

Large Cast Stone Legs (4 Pieces)

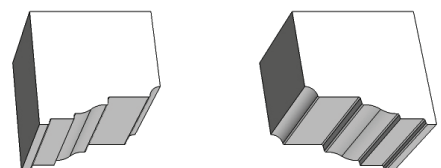

Small Cast Stone Legs (4 Pieces)

PRE-CUT

Cambridge Pre-Packaged / Pre-Cut
Olde English Wall Outdoor Fireplace Kit w/ Deluxe Surround

2011

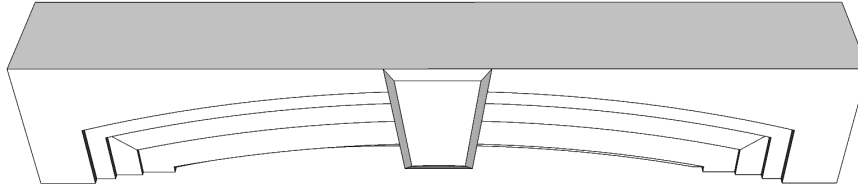

Cast Headstone (1 Piece)

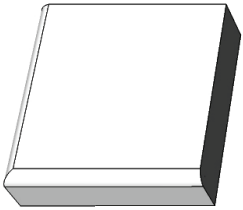

Hearth Left Corner (1 Piece)

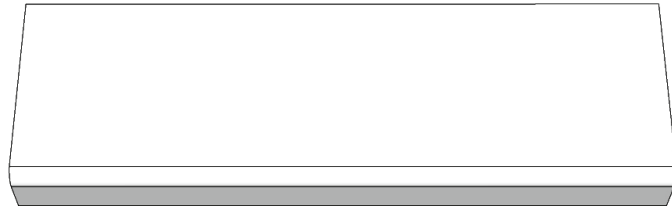

Hearth Center (1 Piece)

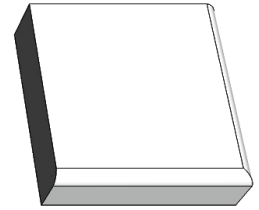

Hearth Right Corner (1 Piece)

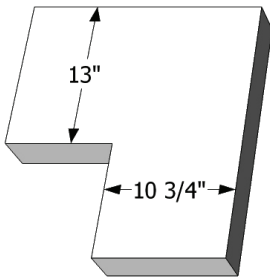

Cast Stone Hearth Corners (2 Pieces)

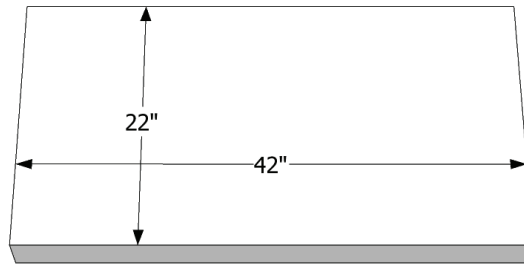

Cast Stone Hearth (1 Piece)



Cast Stone Cap "B" (2 Pieces)

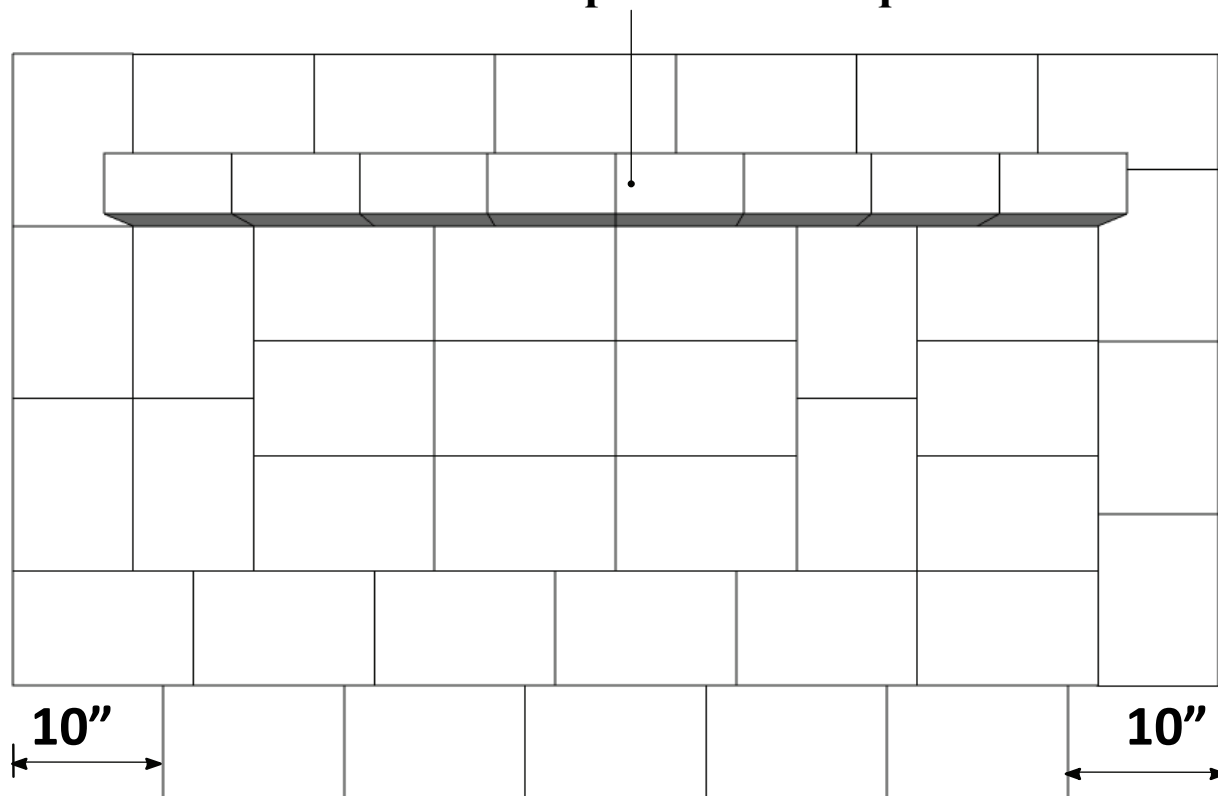

Cast Stone Cap "A" (2 Pieces)

8 Blocks Stand On End/ Soporte de 8 bloques en extremo**Layer 1:**

Piece Count = (47) Wall Stones

Mark a line 4" in on the left, right, front and back from the outside of the concrete pad to create a fireplace footprint. Apply concrete adhesive and install wall stones according to photo.

Note the 10" dimension located on the drawing indicating where to begin hearth.

Please ensure that this and each additional layer is as level as possible. Work slowly and methodically and check that each layer is installed correctly before proceeding to the next layer.

Capa 1:

Numero de Piezas = (47) Piedras de Pared

Marque una línea de 4" en la izquierda, derecha, delante y detrás de fuera de plataforma de concreto para crear una huella chimenea. Aplique el adhesivo de hormigón.

Tenga en cuenta los 10" dimension se encuentra en el dibujo que indica por donde empezar hogar.

Por favor, asegúrese de que ésta y cada capa adicional es lo más nivelado posible. Trabaje despacio y met dicamente y comprobar que cada capa se ha instalado correctamente antes de proceder a la siguiente capa.

PRE-CUT

Cambridge Pre-Packaged / Pre-Cut

2011

Olde English Wall Outdoor Fireplace Kit w/ Deluxe Surround

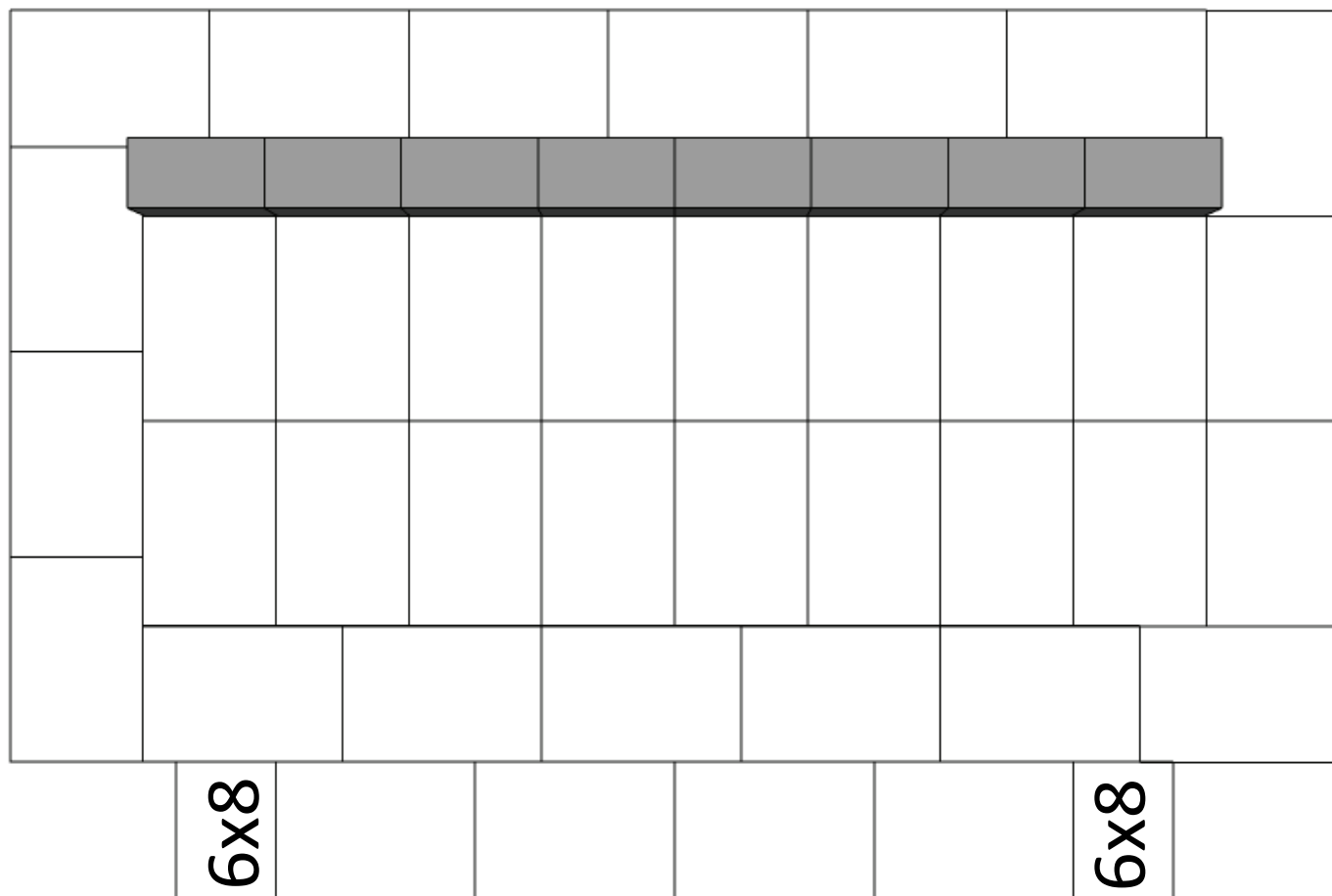

Layer 2:

Piece Count = (38) Wall Stones, (2) 6x8 Cut Stones

Apply concrete adhesive and install wall stones and cut stones according to the photo.

(Do not count blocks standing on end from last layer.)

Capa 2:

Numero de Piezas = (38) Piedras de Pared, (2) Piedras Cortadas 6x8

Instale piedras de la pared y piedras talladas de acuerdo a la foto. Aplique el adhesivo de hormigon.

(No cuente los bloques de pie en la final de la última capa.)

PRE-CUT

Cambridge Pre-Packaged / Pre-Cut

2011

Olde English Wall Outdoor Fireplace Kit w/ Deluxe Surround

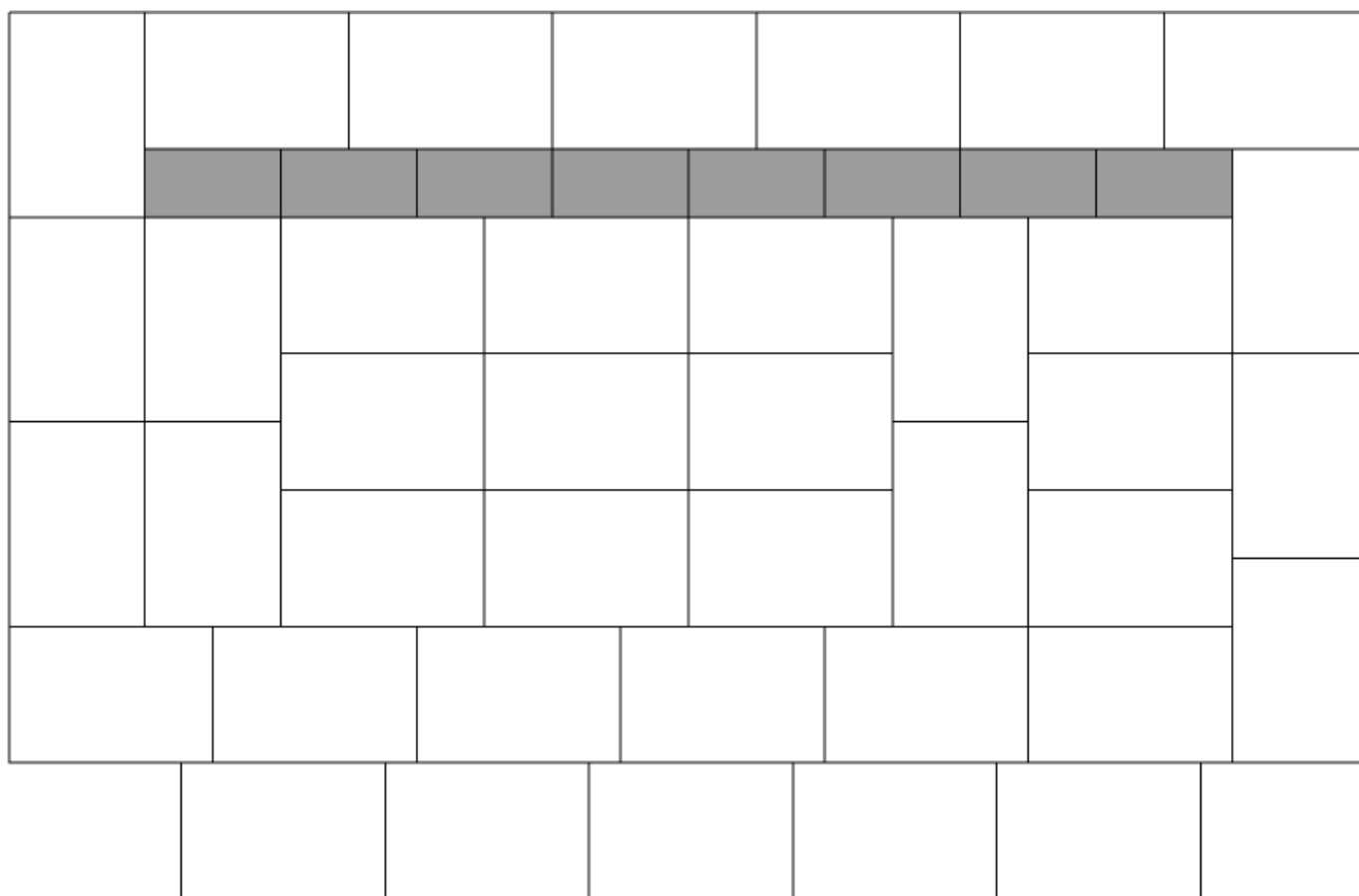

Layer 3:

Piece Count = (39) Wall Stones

Apply concrete adhesive and install wall stones according to the photo.

Capa 3:

Numero de Piezas = (39) Piedras de Pared

Instalacion de la pared de piedra de acuerdo a la foto. Aplique el adhesivo de hormigon.

PRE-CUT

Cambridge Pre-Packaged / Pre-Cut

2011

Olde English Wall Outdoor Fireplace Kit w/ Deluxe Surround

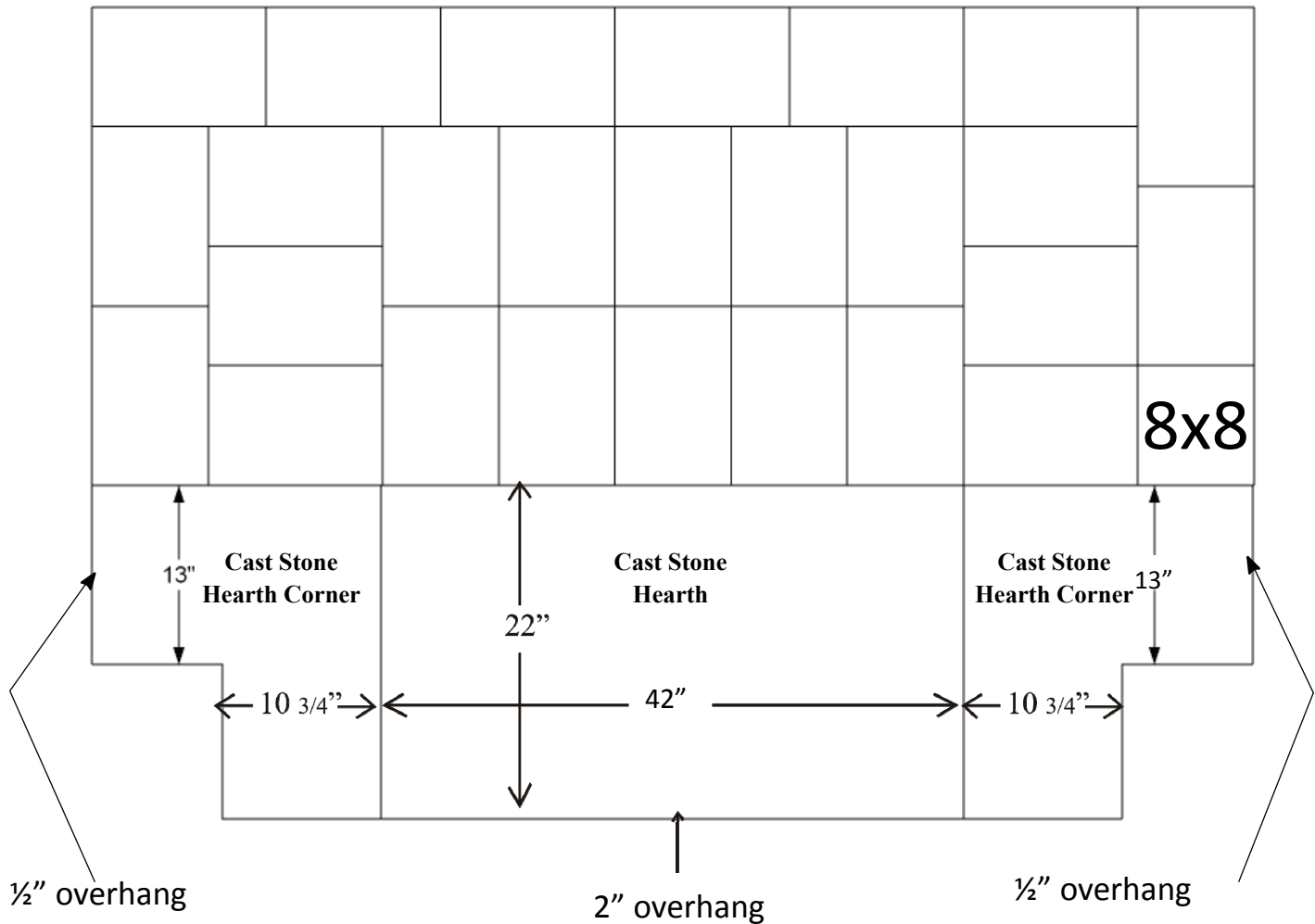

Layer 4:

Piece Count = (26) Wall Stones, (1) 8x8 Cut Stone, (1) Cast Stone Hearth, (2) Cast Stone Hearth Corners.

Apply concrete adhesive and install wall stones and cut stone according to the photo.

Hearth Placement:

Center the large cast stone hearth then add the left and right corners. Level and apply concrete adhesive.

Capa 4:

Numero de Piezas = (26) Piedras de Pared, (1) Piedra Cortada 8x8, (1) Hogar de Piedra Fundido, (2) Emitidos Esquinas Chimenea de Piedra.

Instale piedras de la pared y piedras talladas de acuerdo a la foto. Aplique el adhesivo de hormigon.

Hogar de clasificación:

Centro de la chimenea de piedra artificial de gran continuacion, agregue las esquinas izquierda y derecha. Nivel y aplicar el adhesivo de hormigon.

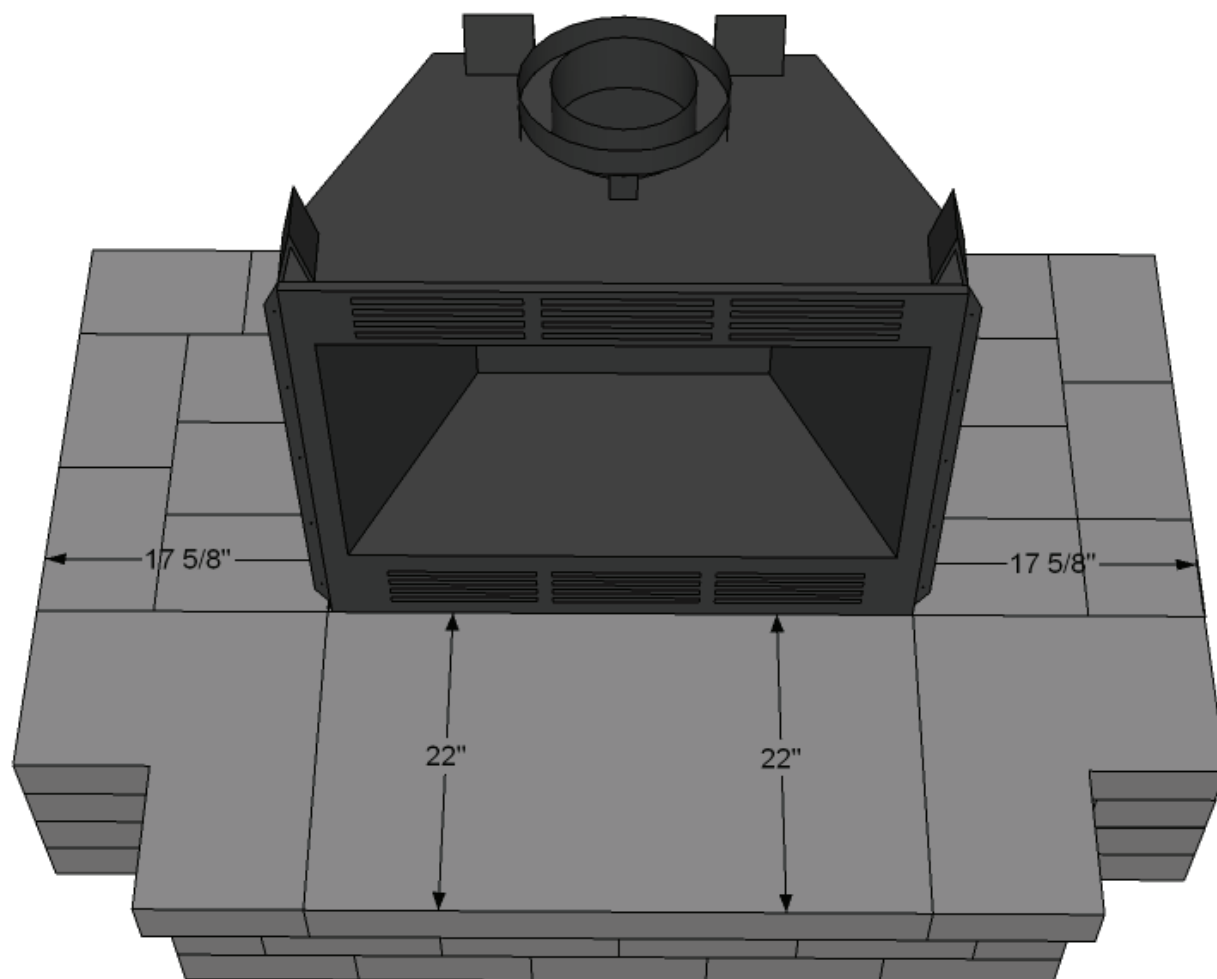
**Layer 4-A: Firebox Placement**

Install firebox unit 22" from the front of layer 4 and 17 5/8" in on the left and right side.

Remove protective film from fireplace face. Remove plastic covering on curtain and rubber feet on fire-grate.

Install air-cooled chimney on to unit according to manufacturer's directions found in Lennox™ firebox.

Capa 4-A: Colocacion de la Caja de Fuegos.

Instale la unidad caja de fuego de 22" desde el frente de la capa 4 y 17 5/8" en el lado izquierdo y derecho.

Retire la película protectora de la cara de la chimenea. Quite el plástico que cubre los pies de cortina y de goma en el fuego rejilla.

Instalacion de chimenea enfriado por aire a la unidad de acuerdo a las instrucciones del fabricante que se encuentran en Lennox™.

PRE-CUT

Cambridge Pre-Packaged / Pre-Cut
Olde English Wall Outdoor Fireplace Kit w/ Deluxe Surround

2011

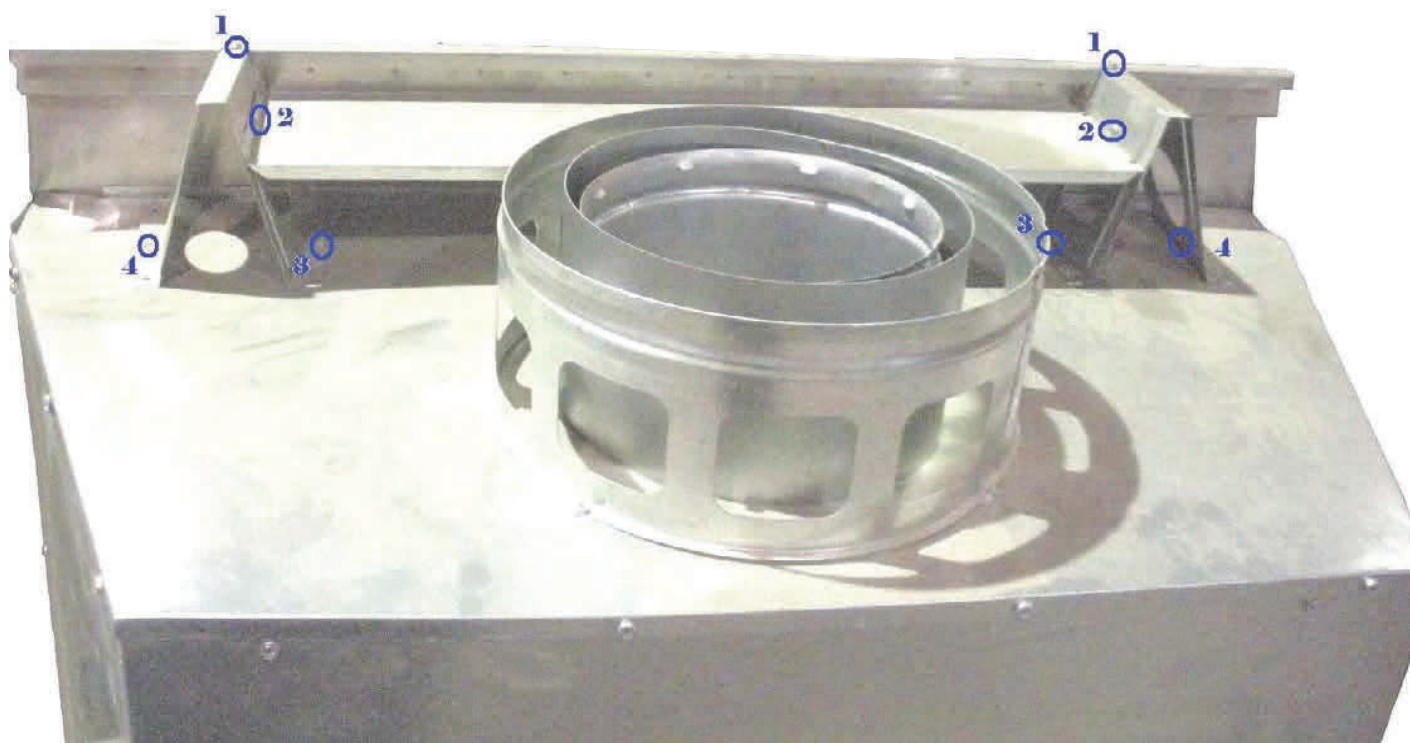

Layer 4-B:

Remove firebox plate top support with a Phillips screwdriver.

Capa 4-B:

Retire el soporte del fog n placa superior con un destornillador de estrella.

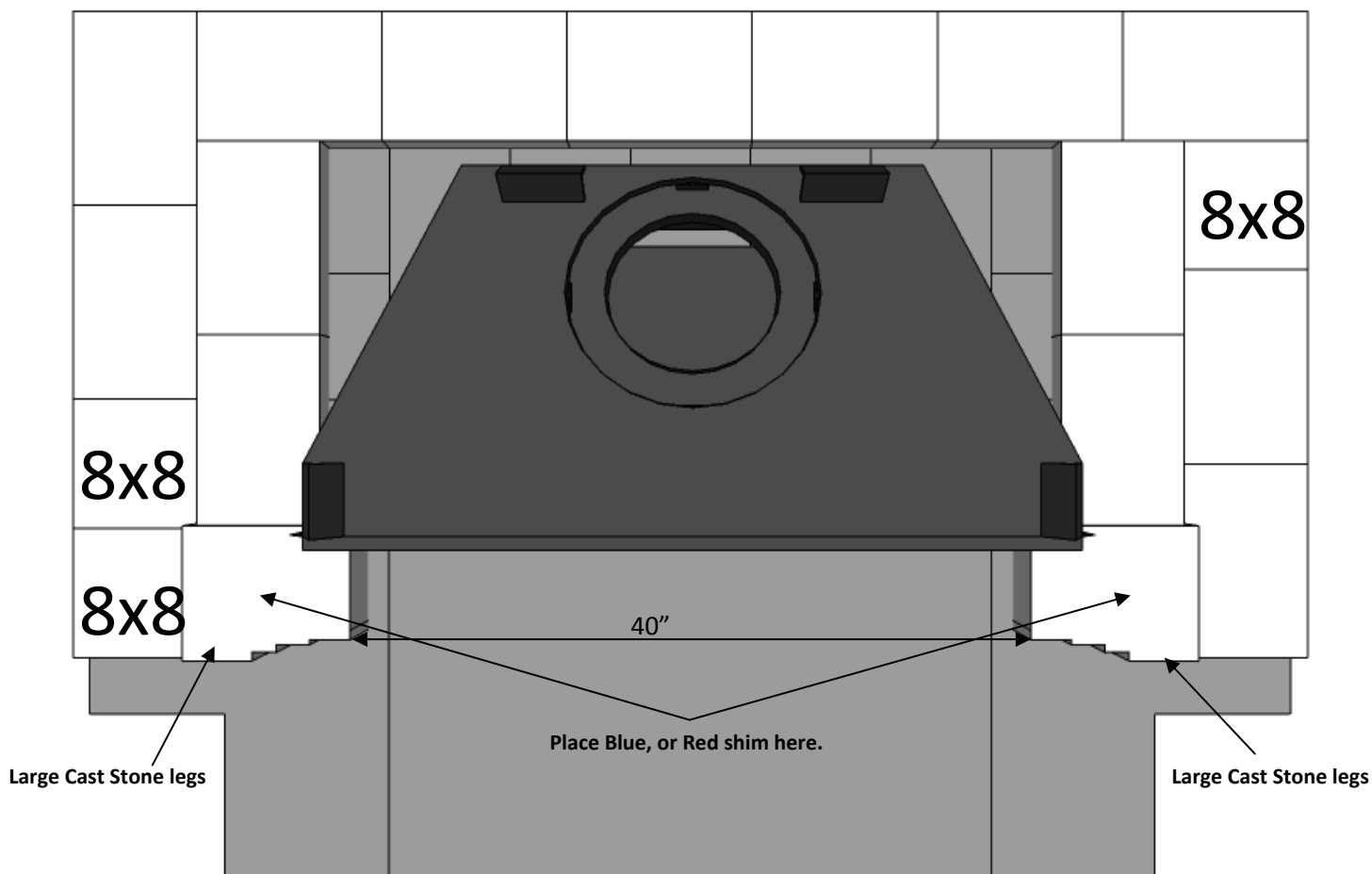
**Layer 5:**

Piece Count = (14) Wall Stones, (3) 8x8 Cut Stones

Apply concrete adhesive and install wall stones and cut stones according to the photo.

Note: There are 8 cast stone pieces that make up the legs for the surround - (4) large and (4) small.

Apply concrete adhesive and install (2) of the large cast stone legs as shown. Make sure you maintain the (40") opening as shown.

Capa 5:

Numero de Piezas = (14) Piedras de Pared, (3) Piedras Cortadas 8x8

Instale piedras de la pared y piedras talladas de acuerdo a la foto.

Hay 8 piezas de piedra artificial que forman las piernas de la envoltura - (4) grandes (4) pequeños

Instale (2) de las piedras gran elenco, como se muestra. Asegúrese de mantener el (40") se abre la muestra. Aplique el adhesivo de hormigon.

Instale piedras de la pared y piedras talladas de acuerdo a la foto.

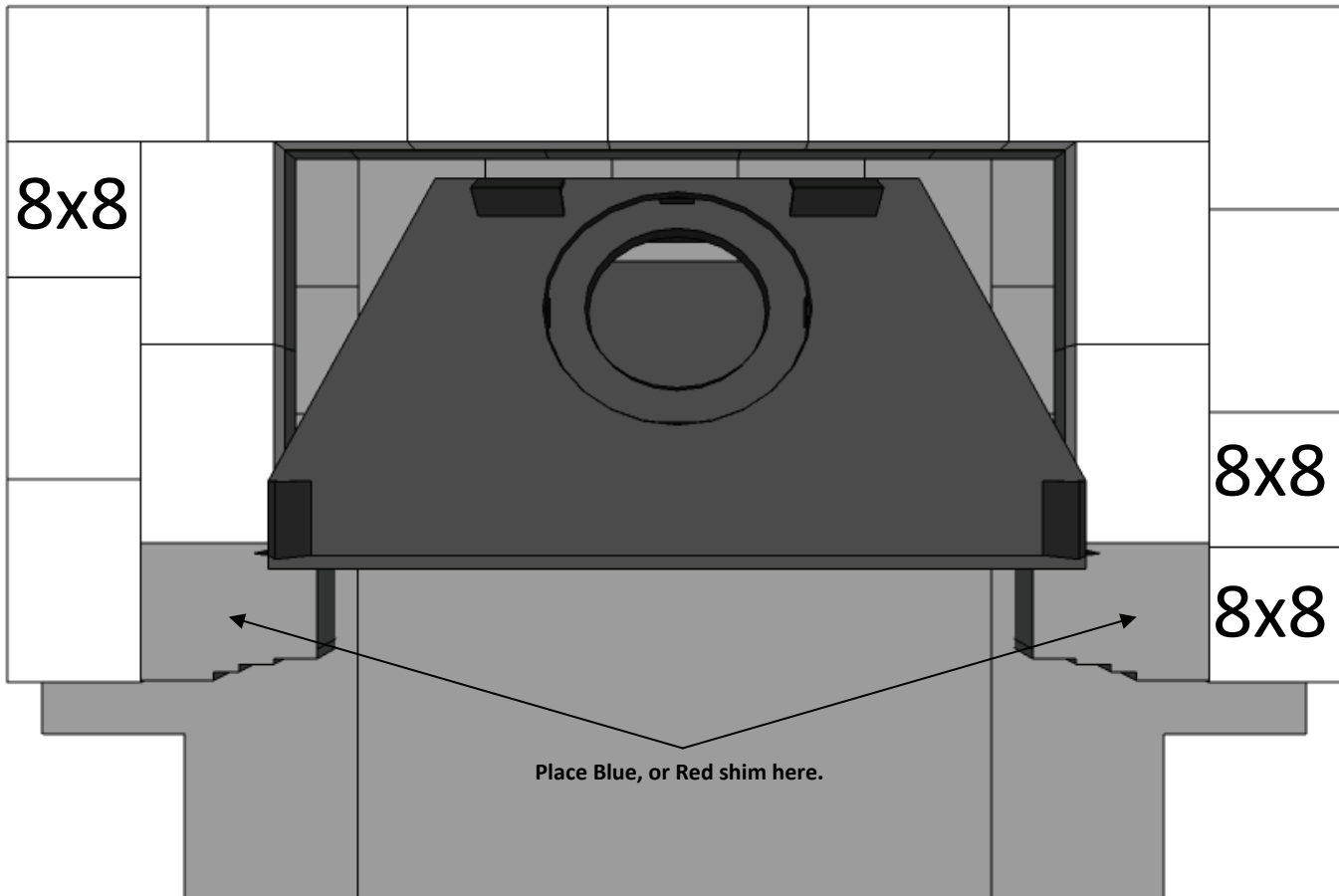

Layer 6:

Piece Count = (14) Wall Stones, (3) 8x8 Cut Stones

Apply concrete adhesive and install wall stones and cut stone according to the photo.

Capa 6:

Numero de Piezas = (14) Piedras de Pared, (3) Piedras Cortadas 8x8

Instale piedras de la pared y piedras talladas de acuerdo a la foto. Aplique el adhesivo de hormigon.

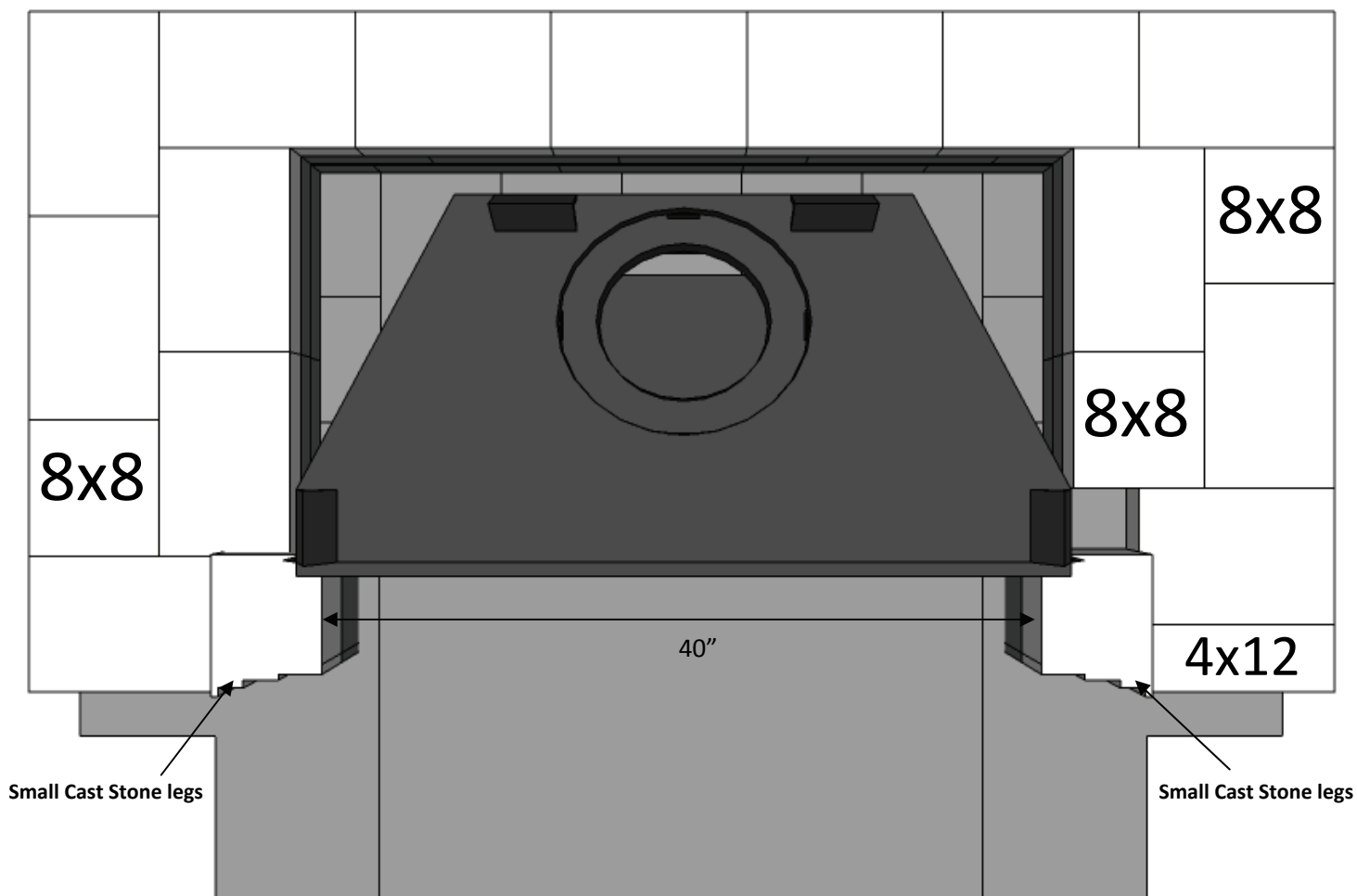
**Layer 7:**

Piece Count = (14) Wall Stones, (3) 8x8 Cut Stones, (1) 4x12 Cut Stone

Apply concrete adhesive and install wall stones and cut stones according to the photo.

Apply concrete adhesive and install (2) of the small cast stone legs as shown. Make sure you maintain the (40") opening as shown.

Capa 7:

Numero de Piezas = (14) Piedras de Pared, (3) Piedras Cortadas 8x8, (1) Piedra Cortada 4x12

Instale piedras de la pared y piedras talladas de acuerdo a la foto.

Instale (2) de las piedras de yeso pequeña como se muestra. Asegúrese de mantener el (40") se abre la muestra. Aplique el adhesivo de hormigon.

PRE-CUT

Cambridge Pre-Packaged / Pre-Cut

2011

Olde English Wall Outdoor Fireplace Kit w/ Deluxe Surround

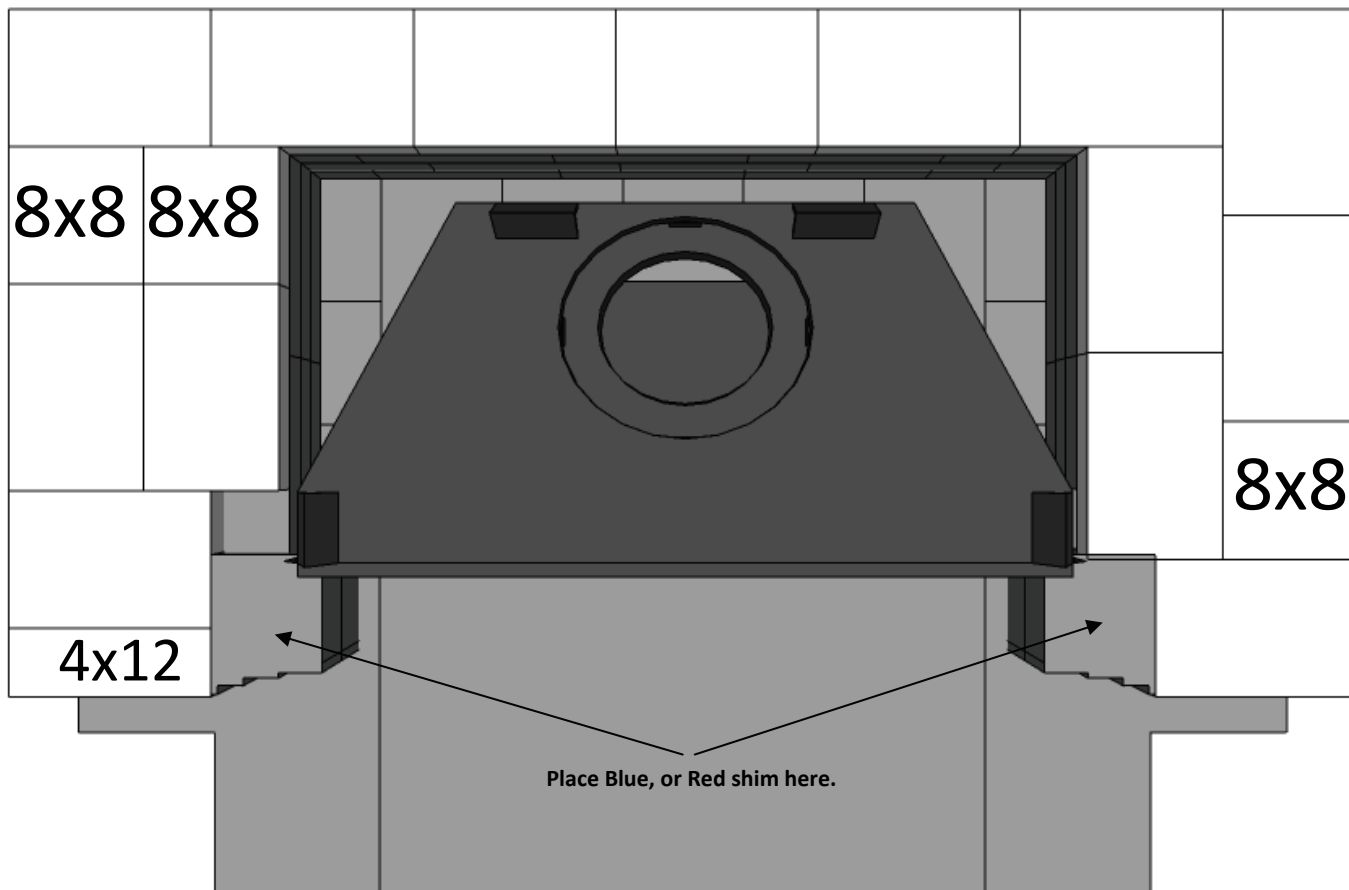

Layer 8:

Piece Count = (14) Wall Stones, (3) 8x8 Cut Stones, (1) 4x12 Cut Stone

Apply concrete adhesive and install wall stones and cut stones according to the photo.

Capa 8:

Numero de Piezas = (14) Piedras de Pared, (3) Piedras Cortadas 8x8, (1) Piedra Cortada 4x12

Instale piedras de la pared y piedras talladas de acuerdo a la foto.

PRE-CUT

Cambridge Pre-Packaged / Pre-Cut

2011

Olde English Wall Outdoor Fireplace Kit w/ Deluxe Surround

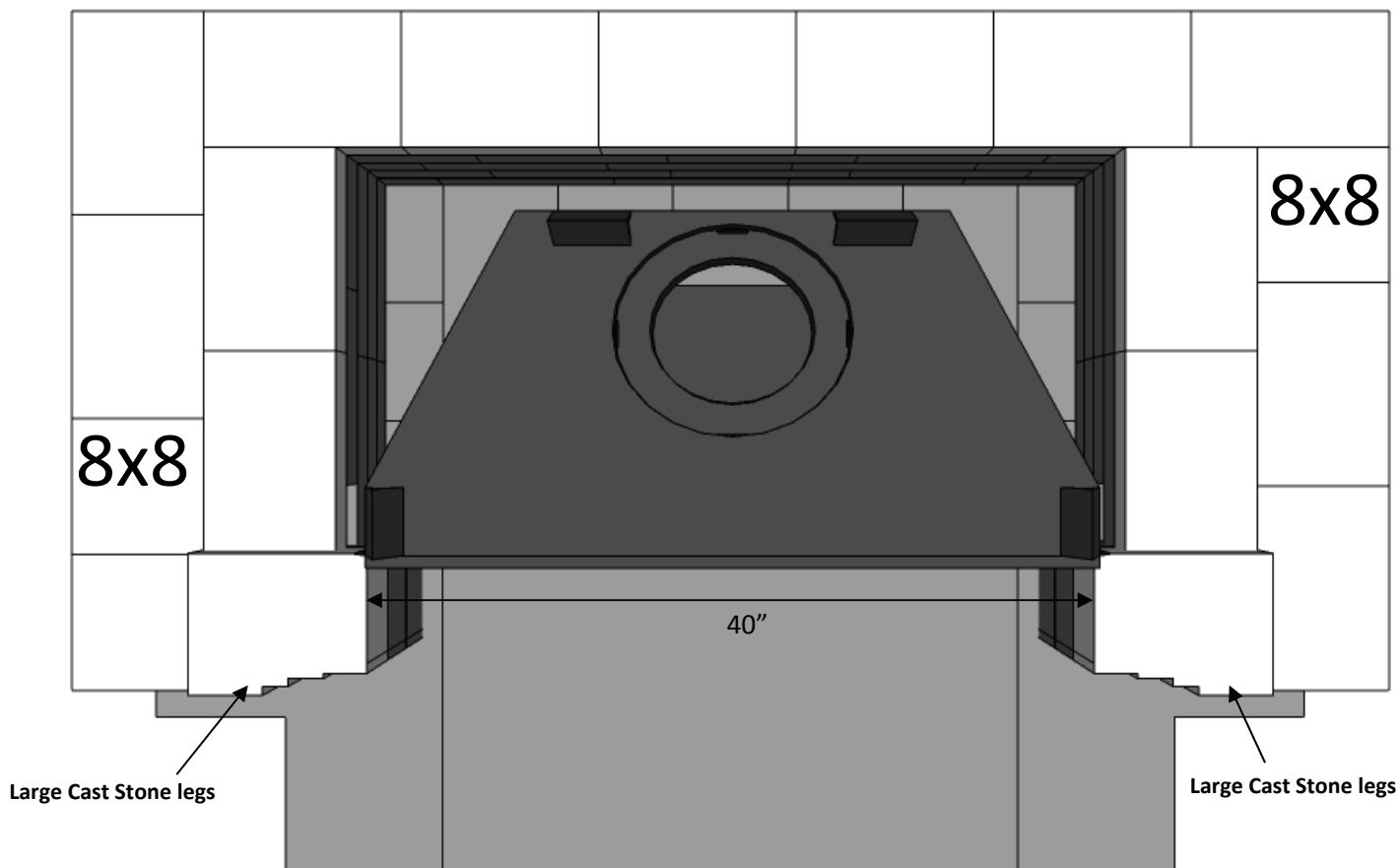

Layer 9:

Piece Count = (14) Wall Stones, (3) 8x8 Cut Stones

Apply concrete adhesive and install wall stones and cut stones according to the photo.

Apply concrete adhesive and install (2) of the large cast stone legs as shown. Make sure you maintain the (40") opening as shown.

Capa 9:

Numero de Piezas = (14) Piedras de Pared, (3) Piedras Cortadas 8x8

Instale piedras de la pared y piedras talladas de acuerdo a la foto.

Instale (2) de las piedras gran elenco, como se muestra. Asegúrese de mantener el (40") se abre la muestra. Aplique el adhesivo de hormigon.

PRE-CUT

Cambridge Pre-Packaged / Pre-Cut

2011

Olde English Wall Outdoor Fireplace Kit w/ Deluxe Surround

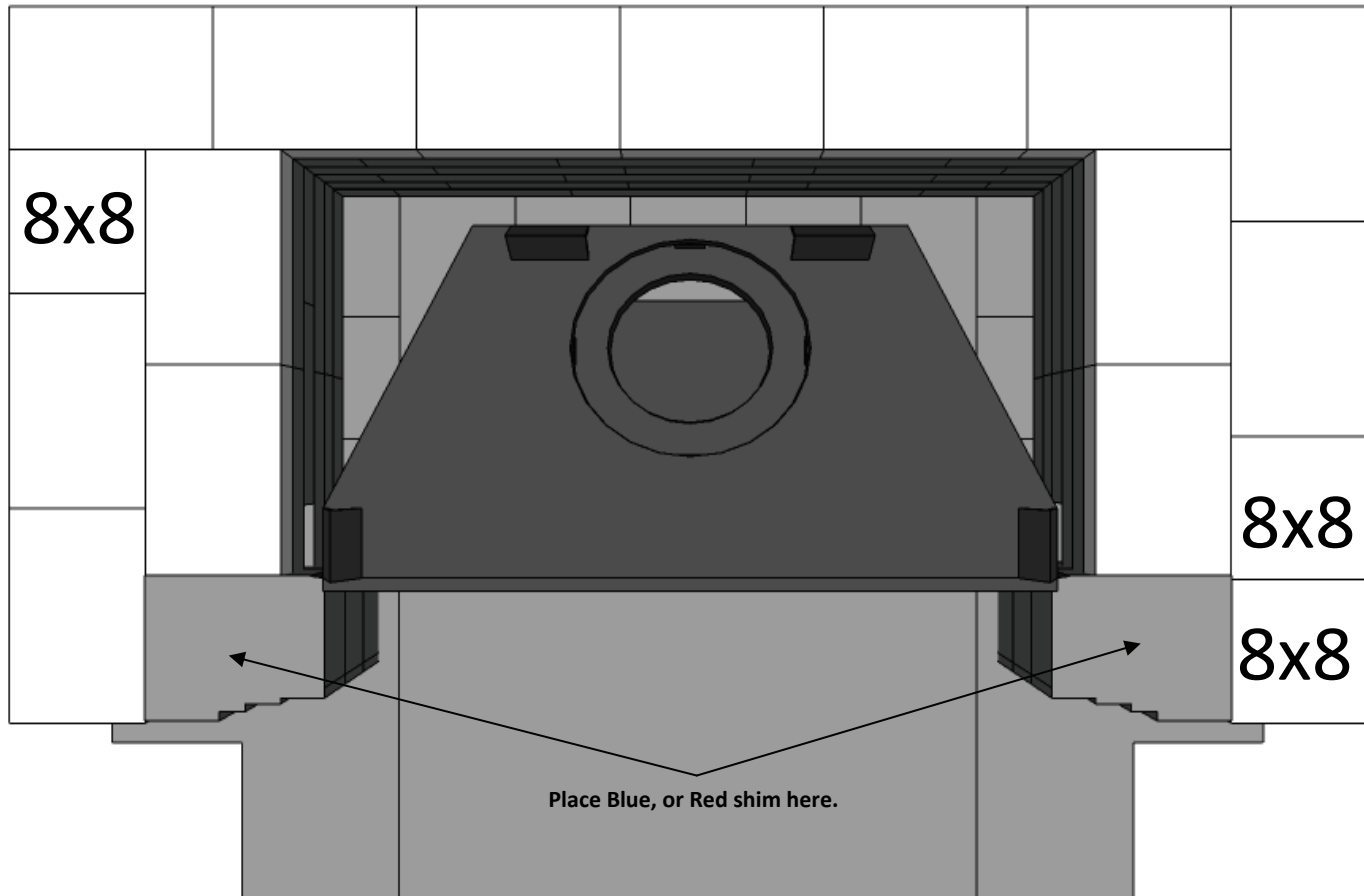

Layer 10:

Piece Count = (14) Wall Stones, (3) 8x8 Cut Stones

Apply concrete adhesive and install wall stones and cut stones according to the photo.

Capa 10:

Numero de Piezas = (14) Piedras de Pared, (3) Piedras Cortadas 8x8

Instale piedras de la pared y piedras talladas de acuerdo a la foto. Aplique el adhesivo de hormigon.

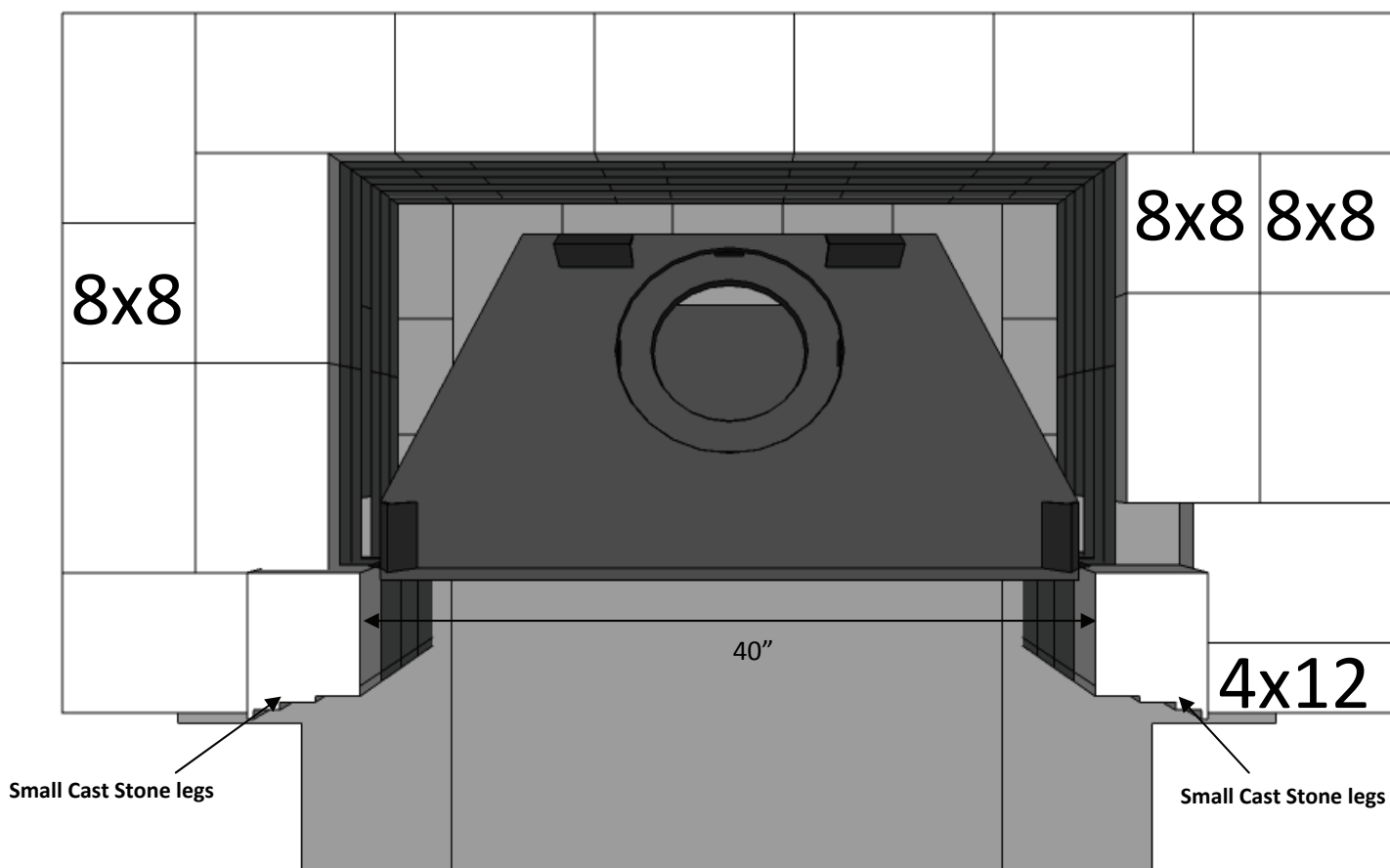
**Layer 11:**

Piece Count = (14) Wall Stones, (3) 8x8 Cut Stones, (1) 4x12 Cut Stone

Apply concrete adhesive and install wall stones and cut stones according to the photo.

Apply concrete adhesive and install (2) of the small cast stone legs as shown. Make sure you maintain the (40") opening as shown.

Capa 11:

Numero de Piezas = (14) Piedras de Pared, (3) Piedras Cortadas 8x8 , (1) Piedra Cortada 4x12

Instale piedras de la pared y piedras talladas de acuerdo a la foto.

Instale (2) de las piedras de yeso pequeña como se muestra. Asegúrese de mantener el (40") se abre la muestra. Aplique el adhesivo de hormigon.

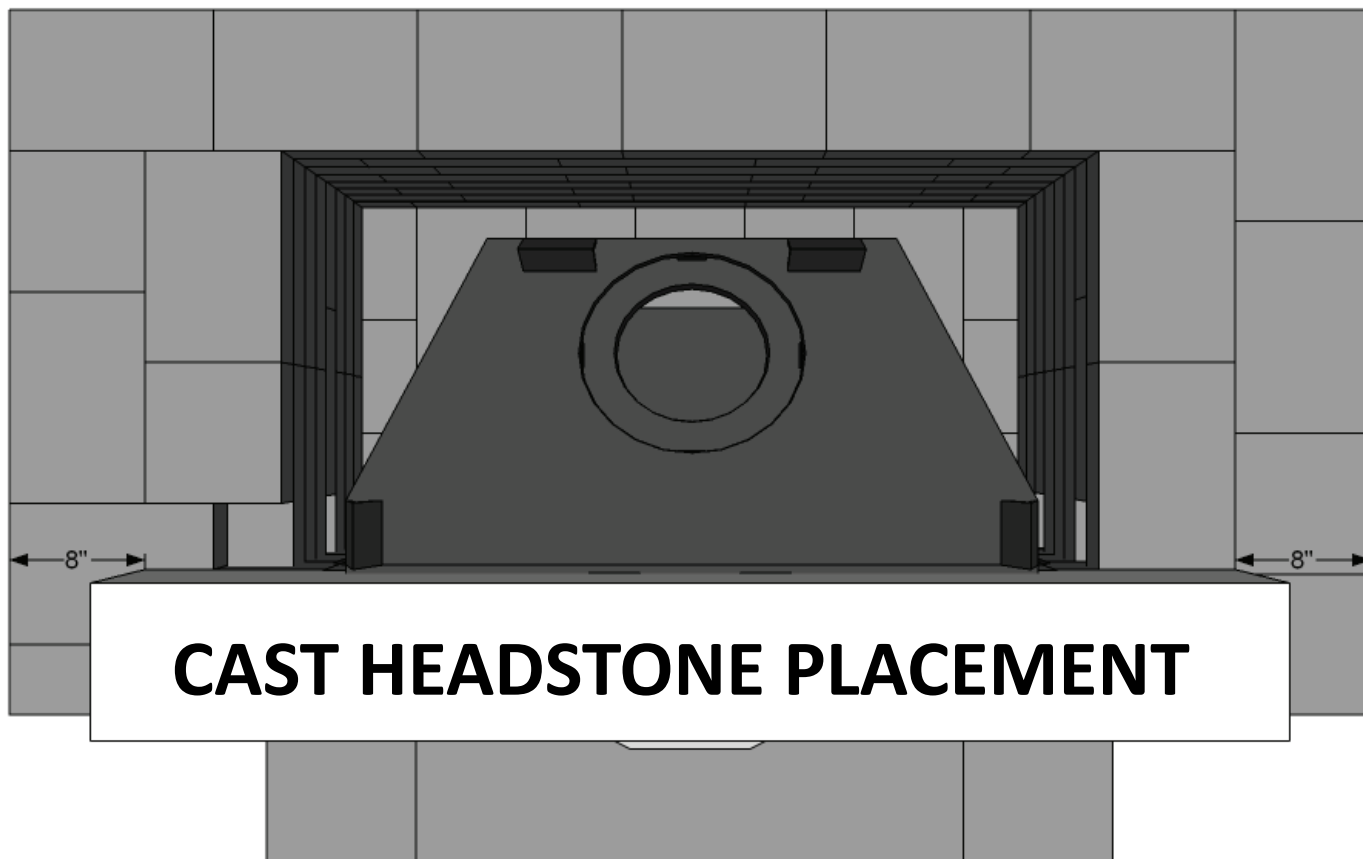
**Layer 12-A: Head Stone Placement**

Prior to installing the Cast Headstone, measure the space between the cast leg stones to ensure the 40" opening.

Install the Cast Head Stone onto the cast surround leg stones. Line up the cast details between the headstone and the legs then glue into place.

Capa 12-A: Colocacion de Piedra Principal

Antes de instalar la lápida, medir el espacio entre las piedras de yeso en la pierna para asegurarse de (40") de apertura.

Instale la gran cabeza de piedra sobre el modelo envolvente piedras pierna. Alinee los detalles reparto entre la lápida y las piernas luego pegue en su sitio.

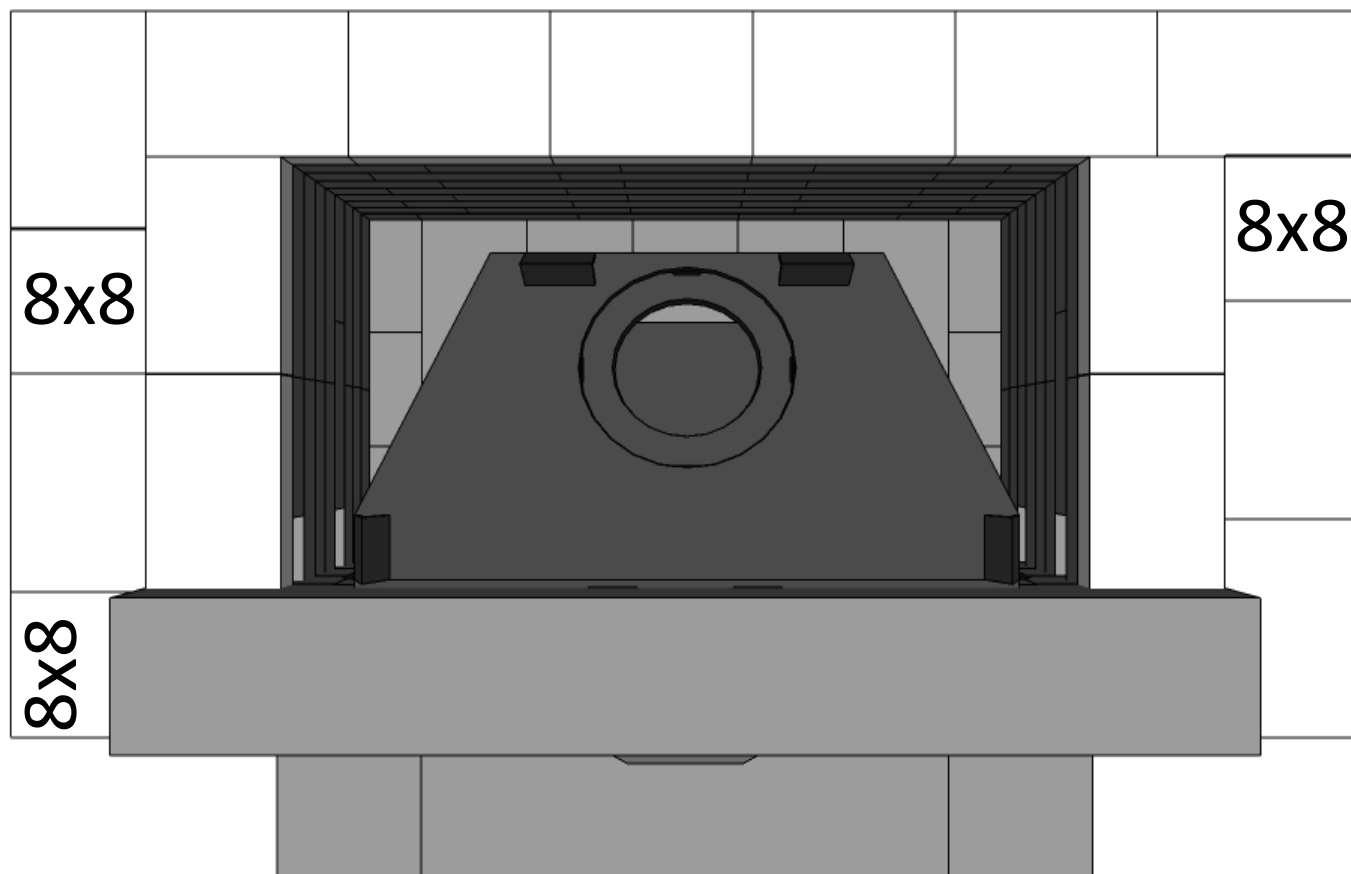

Layer 13:

Piece Count = (14) Wall Stones, (3) 8x8 Cut Stones

Apply concrete adhesive and install wall stones and cut stones according to the photo.

Capa 13:

Numero de Piezas = (14) Piedras de Pared, (3) Pedras Cortadas 8x8

Instale piedras de la pared y piedras talladas de acuerdo a la foto. Aplique el adhesivo de hormigon.

PRE-CUT

Cambridge Pre-Packaged / Pre-Cut

2011

Olde English Wall Outdoor Fireplace Kit w/ Deluxe Surround

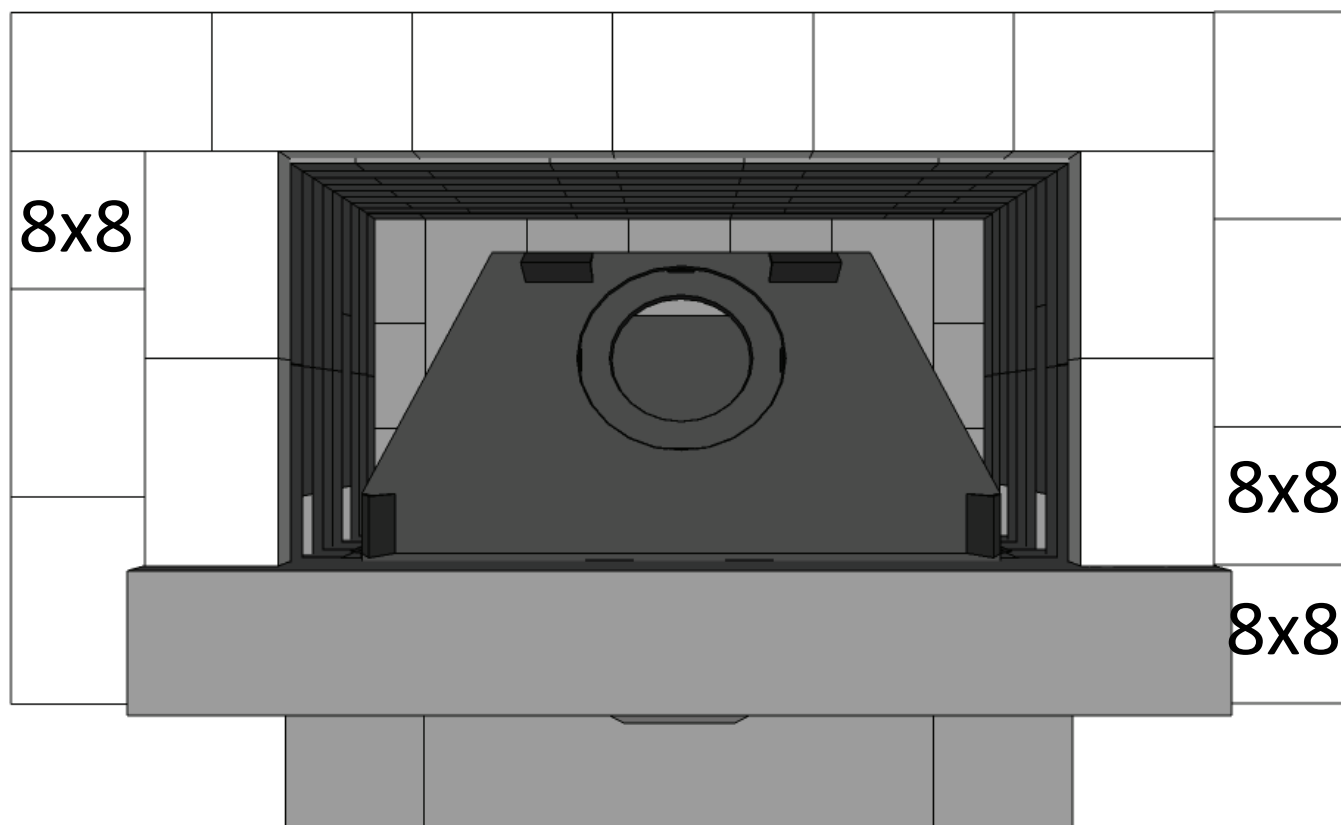

Layer 14:

Piece Count = (14) Wall Stones, (3) 8x8 Cut Stones

Apply concrete adhesive and install wall stones and cut stones according to the photo.

Capa 14:

Numero de Piezas = (14) Piedras de Pared, (3) Piedras Cortadas 8x8

Instale piedras de la pared y piedras talladas de acuerdo a la foto. Aplique el adhesivo de hormigon.

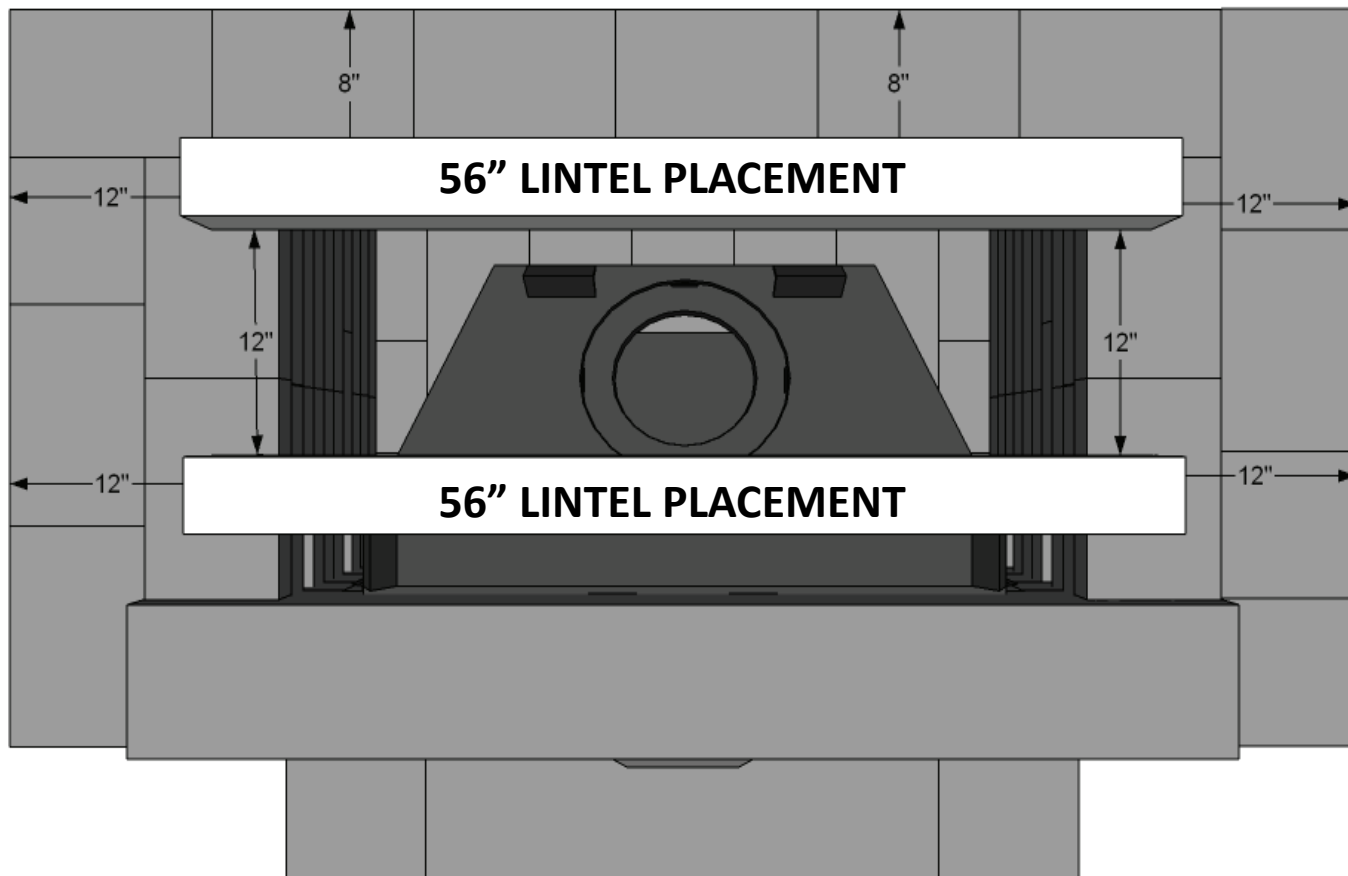
**Layer 14-A: Lintel Placement**

Apply concrete adhesive and install (2) 56" lintels according to the photo. Minor shimming will be required under lintels so they are flush with layer 16.

Capa 14A: Colocacion de la Lenteja.

Instale (2) 56" dinteles de acuerdo a la foto. cuñas menores pueden exigirse en virtud del dinteles para que queden al ras con la capa 16. Aplique el adhesivo de hormigon.

Full stone set on its side
between the 2 lintels

Full stone set on its side
between the 2 lintels

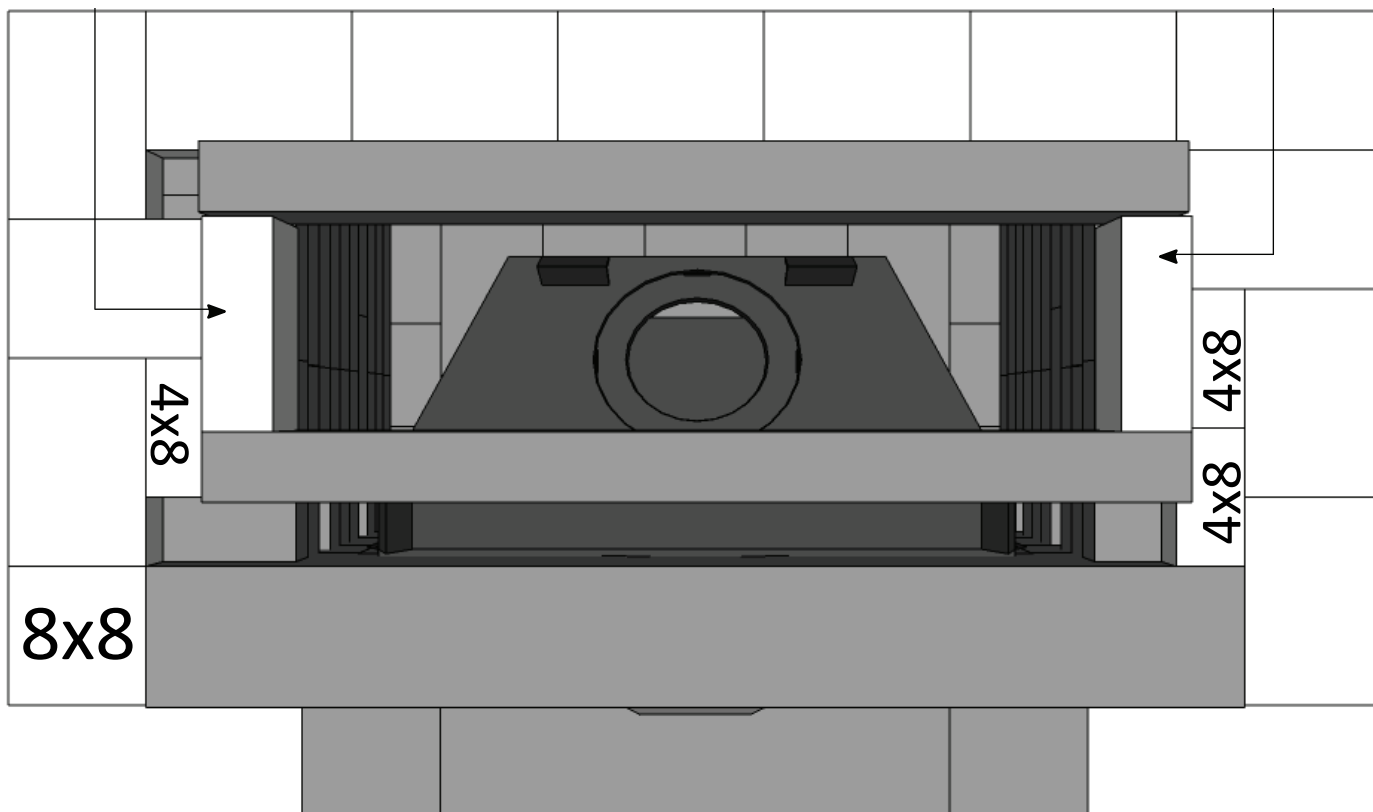
**Layer 15:**

Piece Count = (14) Wall Stones, (1) 8x8 Cut Stone, (3) 4x8 Cut Stones

Apply concrete adhesive and install wall stones and cut stones according to the photo.

Note: (2) Full stones are set on their side in between the lintels.

Capa 15:

Numero de Piezas = (14) Piedras de Pared, (1) Piedra Cortada 8x8, (3) Piedras Cortadas 4x8

Instale piedras de la pared y piedras talladas de acuerdo a la foto. Aplique el adhesivo de hormigon.

Nota: (2) las piedras completas se establece la existencia de lado entre los dinteles.

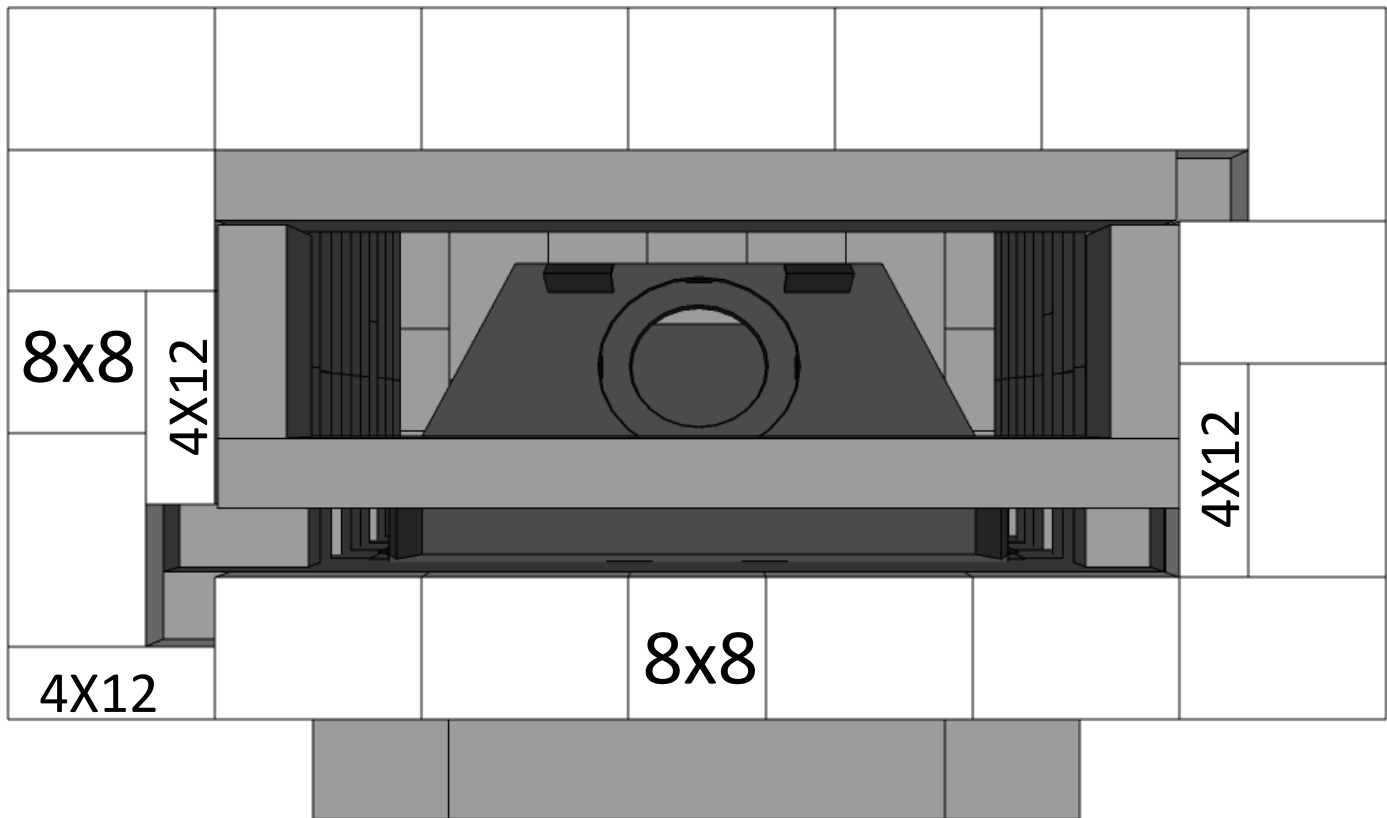

Layer 16:

Piece Count = (16) Wall Stones, (2) 8x8 Cut Stones, (3) 4x12 Cut Stones

Apply concrete adhesive and install wall stones and cut stones according to the photo.

Capa 16:

Numero de Piezas = (16) Piedras de Pared, (2) Piedras 8x8, (3) Piedras Cortadas 4x12

Instale piedras de la pared y piedras talladas de acuerdo a la foto. Aplique el adhesivo de hormigon.

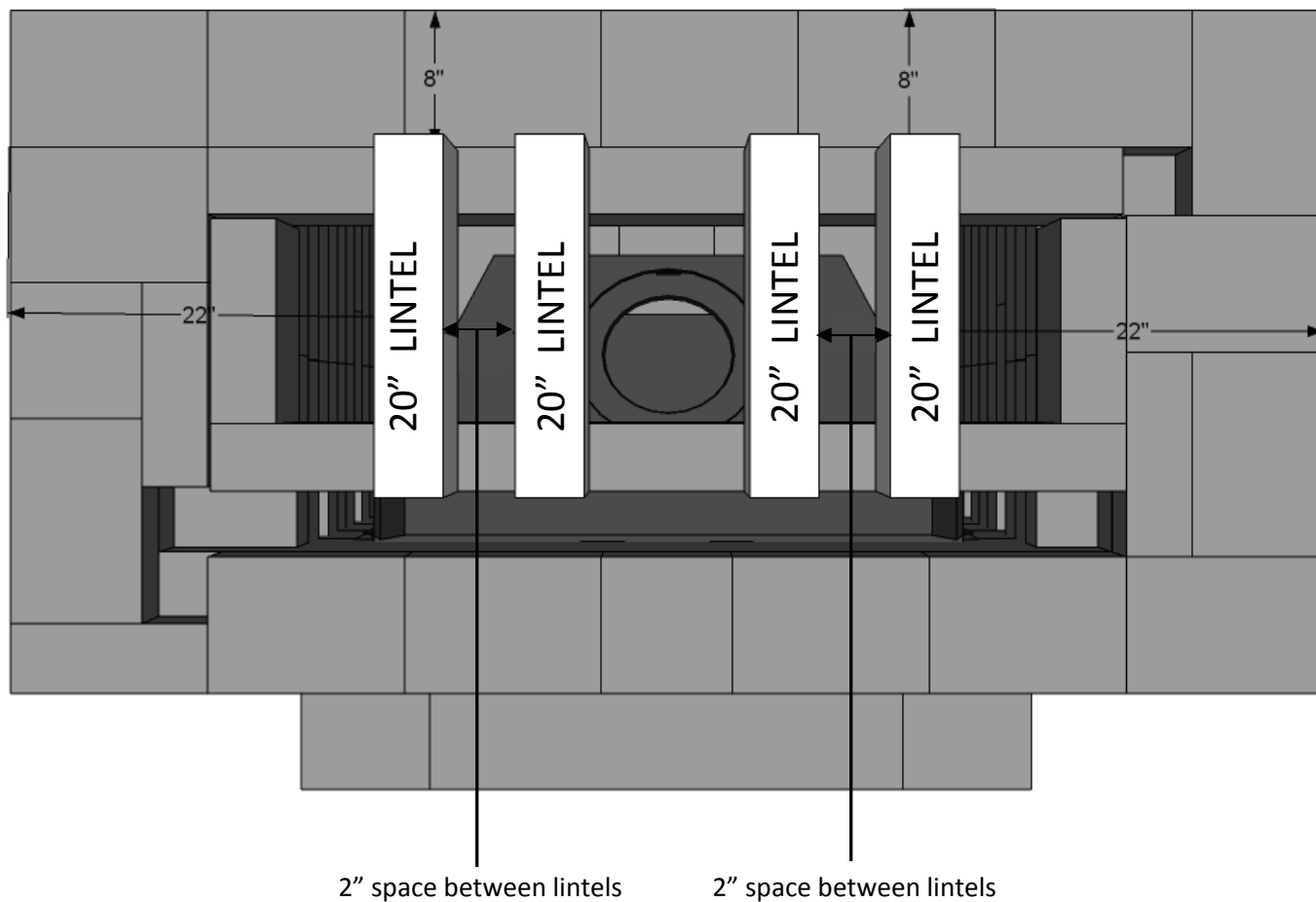
**Layer 16-A: Lintel Placement**

Apply concrete adhesive and install (4) 20" lintels according to the photo. Minor shimming will be required under lintels so they are flush with layer 18.

Capa 16A: Colocacion de la Lenteja

Instale (4) 20" dinteles de acuerdo a la foto. cuñas menores pueden exigirse en virtud lentejas para que queden al ras con la capa 18. Aplique el adhesivo de hormigon.

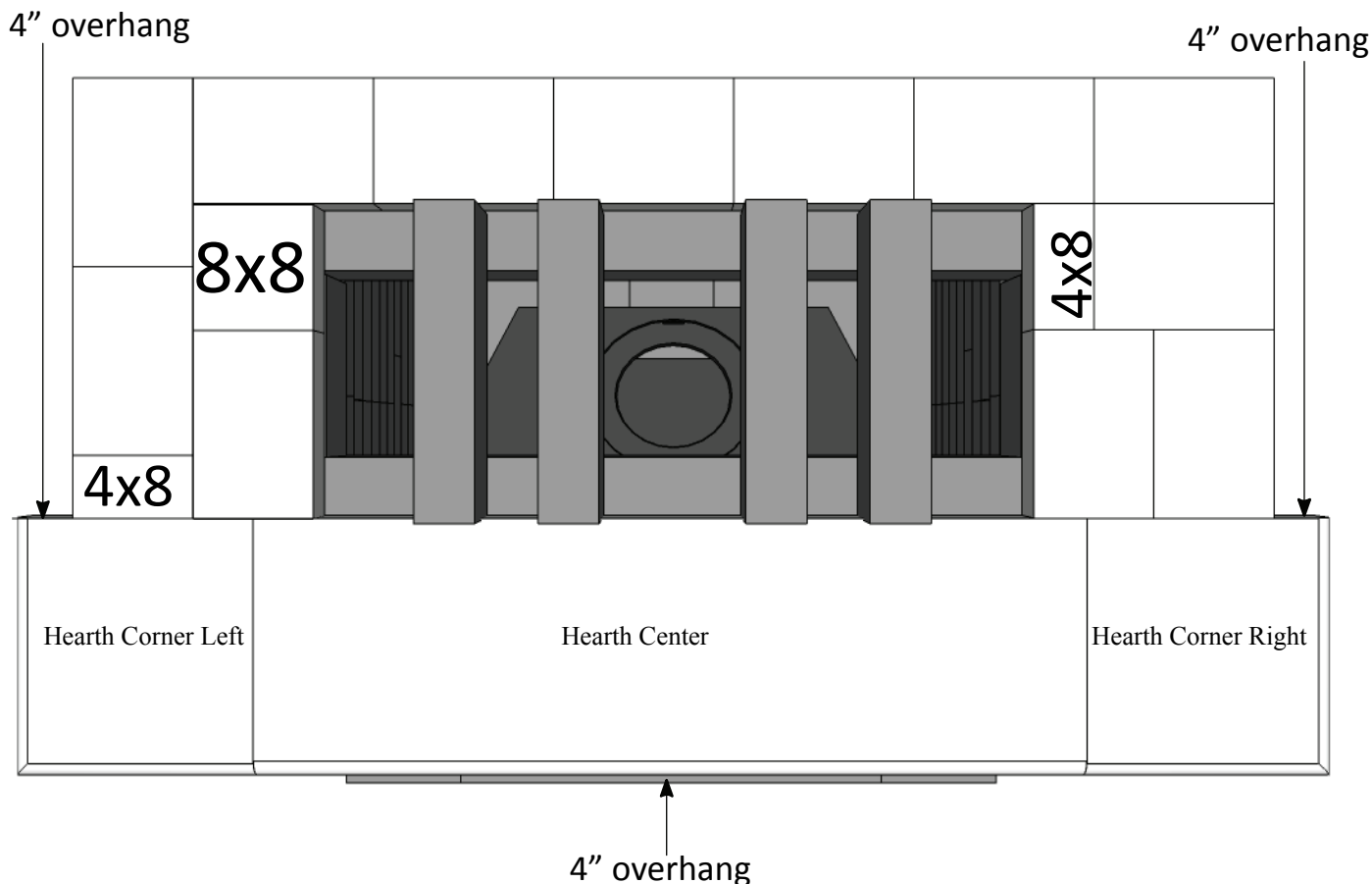
**Layer 17:**

Piece Count = (12) Wall Stones, (1) 8x8 Cut Stone, (2) 4x8 Cut Stones

Apply concrete adhesive and install wall stones and cut stones according to the photo.

Mantle Placement: (1) Hearth center, (1) Hearth corners Left, (1) Hearth Corner Right

Overhang mantle pieces by 4" on left, right & front.

The back of the mantle is flush with the lintels.

Capa 17:

Numero de Piezas = (12) Piedras de Pared, (1) Piedra Cortada 8x8, (2) Piedras Cortada 4x8

Aplique el pegamento concreto e instale las piedras de la pared y corte las piedras según la foto.

Colocación de la capa: (1) piedra de centro echado; (2) echado esquinas de piedra

Proyección del manto piezas de 4 "en la izquierda, derecha y frontal. La parte posterior del manto está a ras de los dinteles.

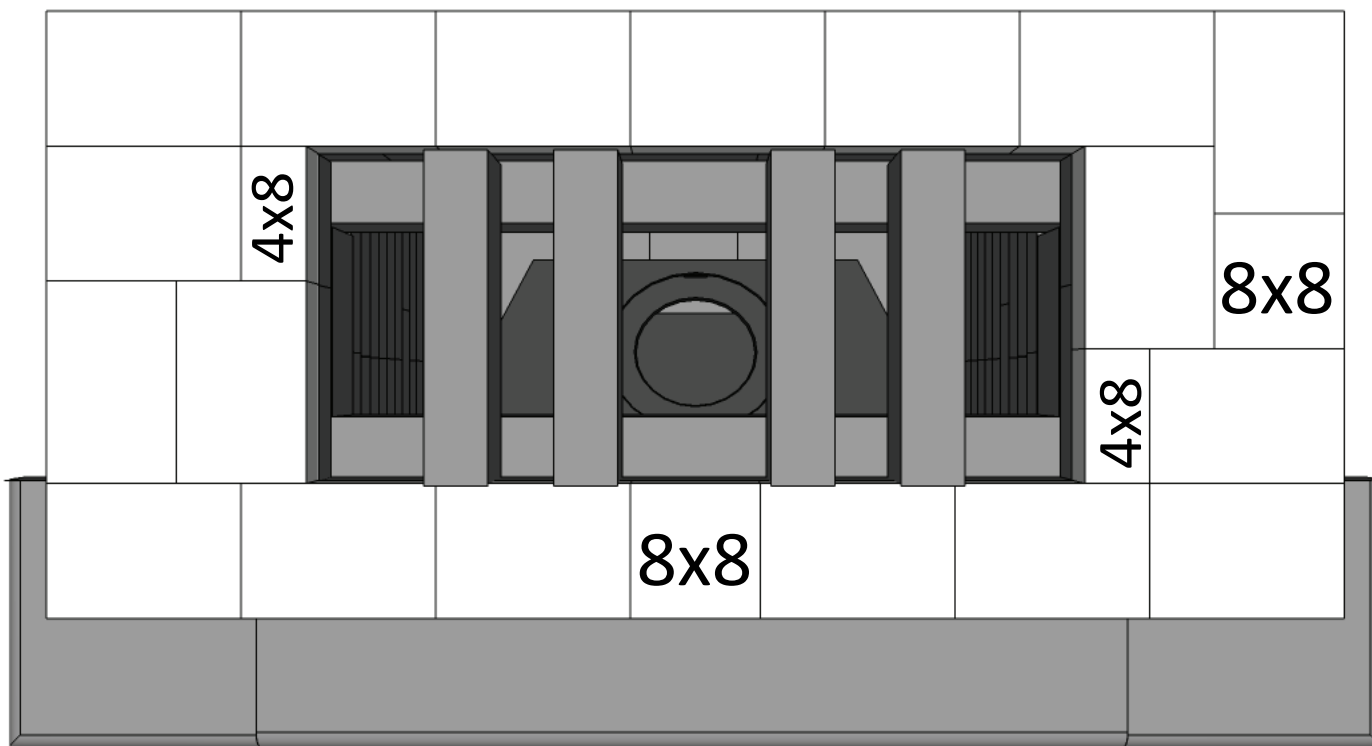

Layer 18:

Piece Count = (18) Wall Stones, (2) 8x8 Cut Stones, (2) 4x8 Cut Stones

Apply concrete adhesive and install wall stones and cut stones according to the photo.

Capa 18:

Numero de Piezas = (18) Piedras de Pared, (2) Piedras Cortadas 8x8, (2) Piedras Cortadas 4x8

Instale piedras de la pared y piedras talladas de acuerdo a la foto. Aplique el adhesivo de hormigon.

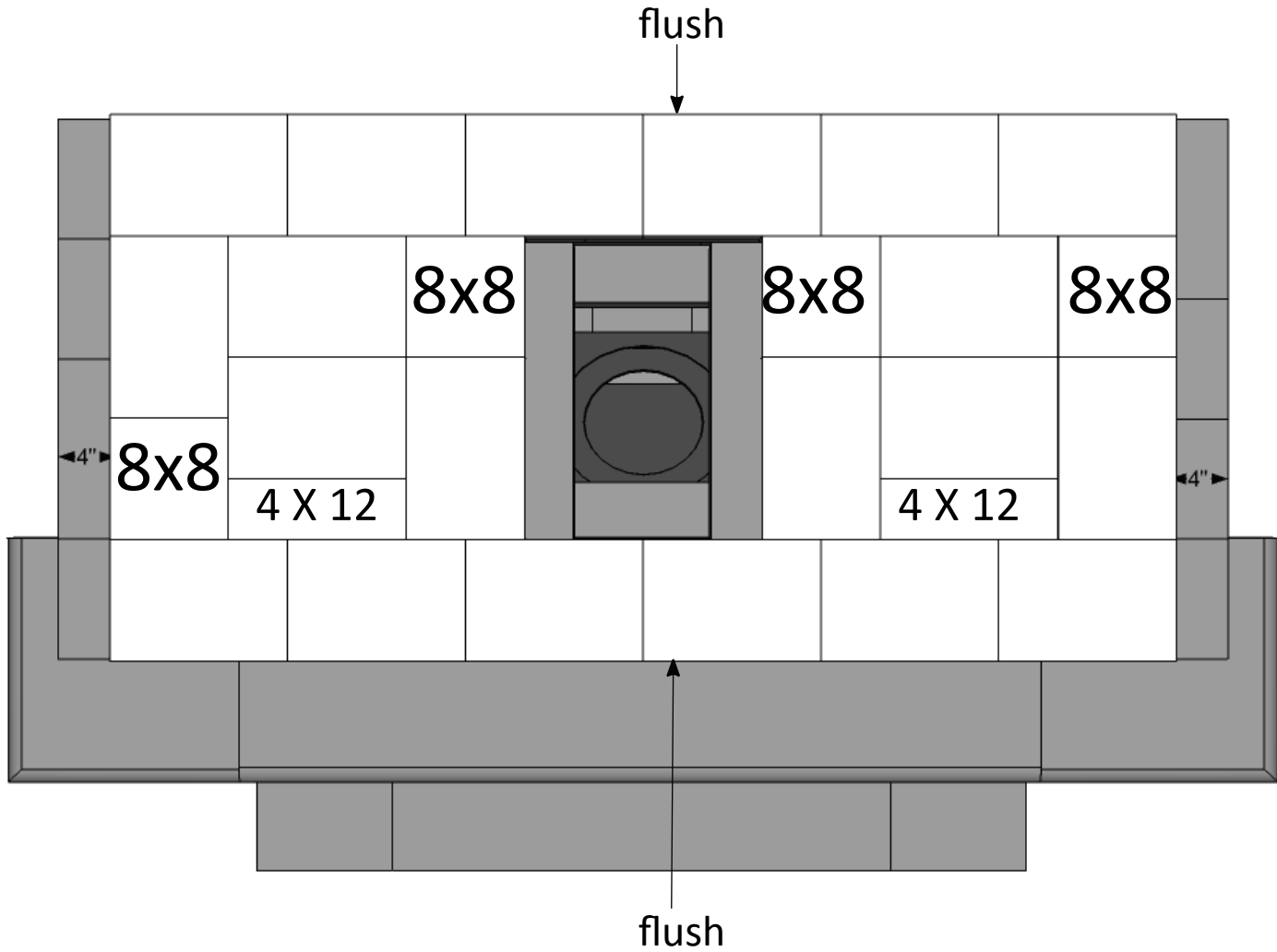

Layer 19:

Piece Count = (20) Wall Stones, (4) 8x8 Cut Stones, (2) 4x12 Cut Stones

Apply concrete adhesive and install wall stones and cut stones according to the photo.

Capa 19:

Numero de Piezas = (20) Piedras de Pared, (4) Piedras Cortads 8x8, (2) Piedras Cortadas 4x12

Instale piedras de la pared y piedras talladas de acuerdo a la foto. Aplique el adhesivo de hormigon.

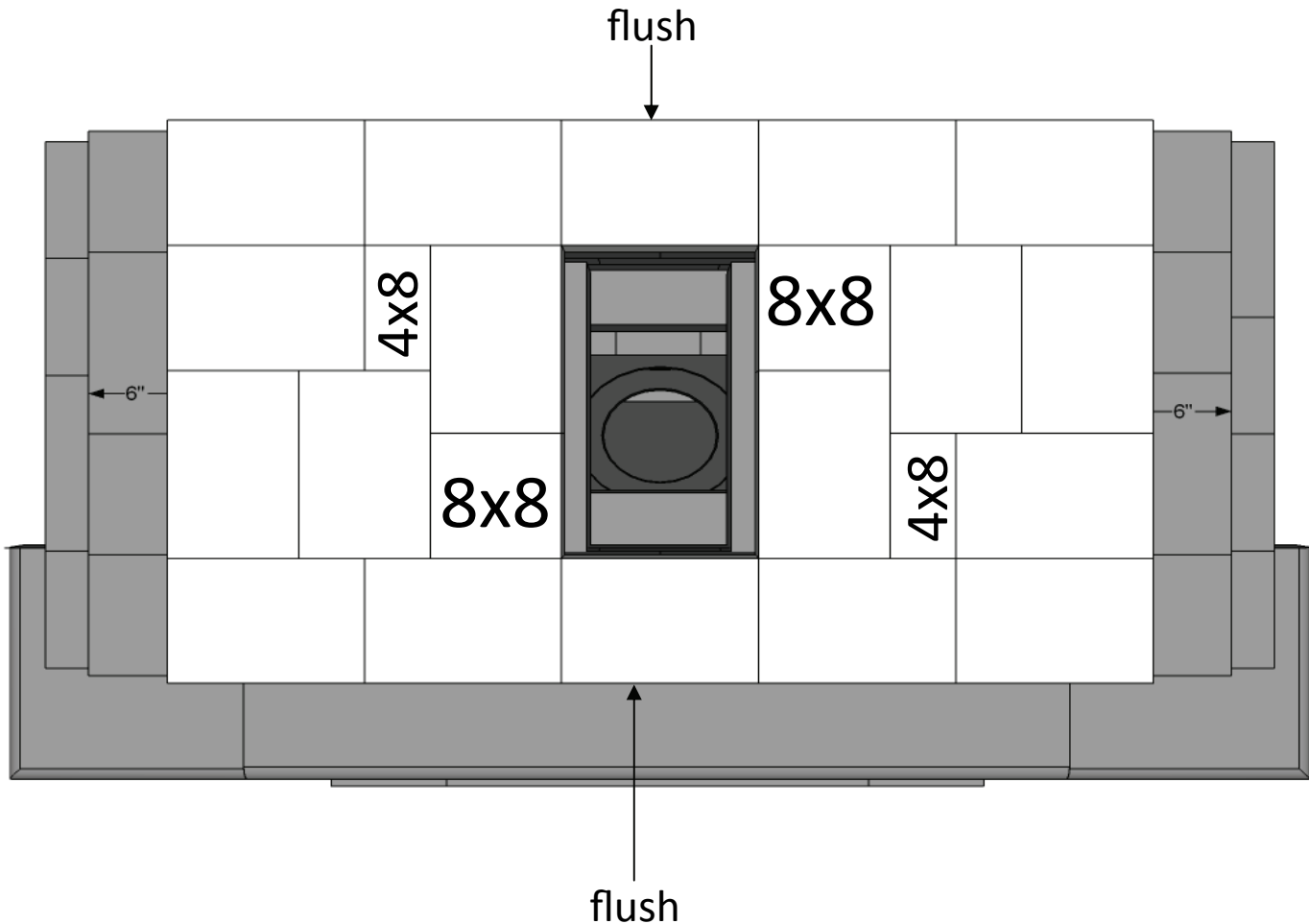

Layer 20:

Piece Count = (18) Wall Stones, (2) 8x8 Cut Stones, (2) 4x8 Cut Stones

Apply concrete adhesive and install wall stones and cut stones according to the photo.

Capa 20:

Numero de Piezas = (18) Piedras de Pared, (2) Piedras Cortadas 8x8, (2) Piedras cortadas 4x8

Instale piedras de la pared y piedras talladas de acuerdo a la foto. Aplique el adhesivo de hormigon.

PRE-CUT

Cambridge Pre-Packaged / Pre-Cut

2011

Olde English Wall Outdoor Fireplace Kit w/ Deluxe Surround

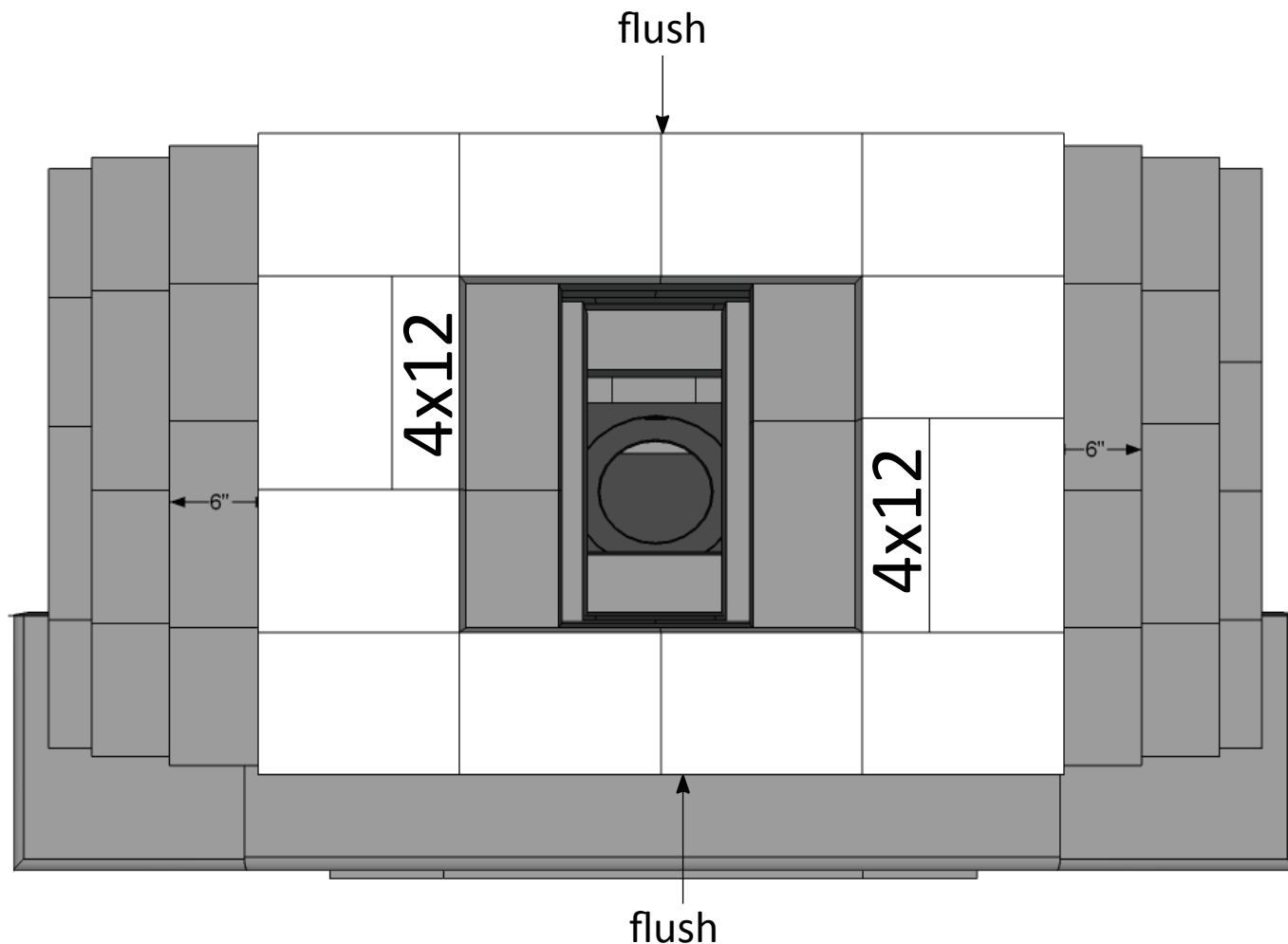

Layer 21:

Piece Count = (12) Wall Stones, (2) 4x12 Cut Stones

Apply concrete adhesive and install wall stones and cut stones according to the photo.

Capa 21:

Numero de Piezas = (12) Piedras de Pared, (2) Piedras Cortadas 4x12

Instale piedras de la pared y piedras talladas de acuerdo a la foto. Aplique el adhesivo de hormigon.

PRE-CUT

Cambridge Pre-Packaged / Pre-Cut

2011

Olde English Wall Outdoor Fireplace Kit w/ Deluxe Surround

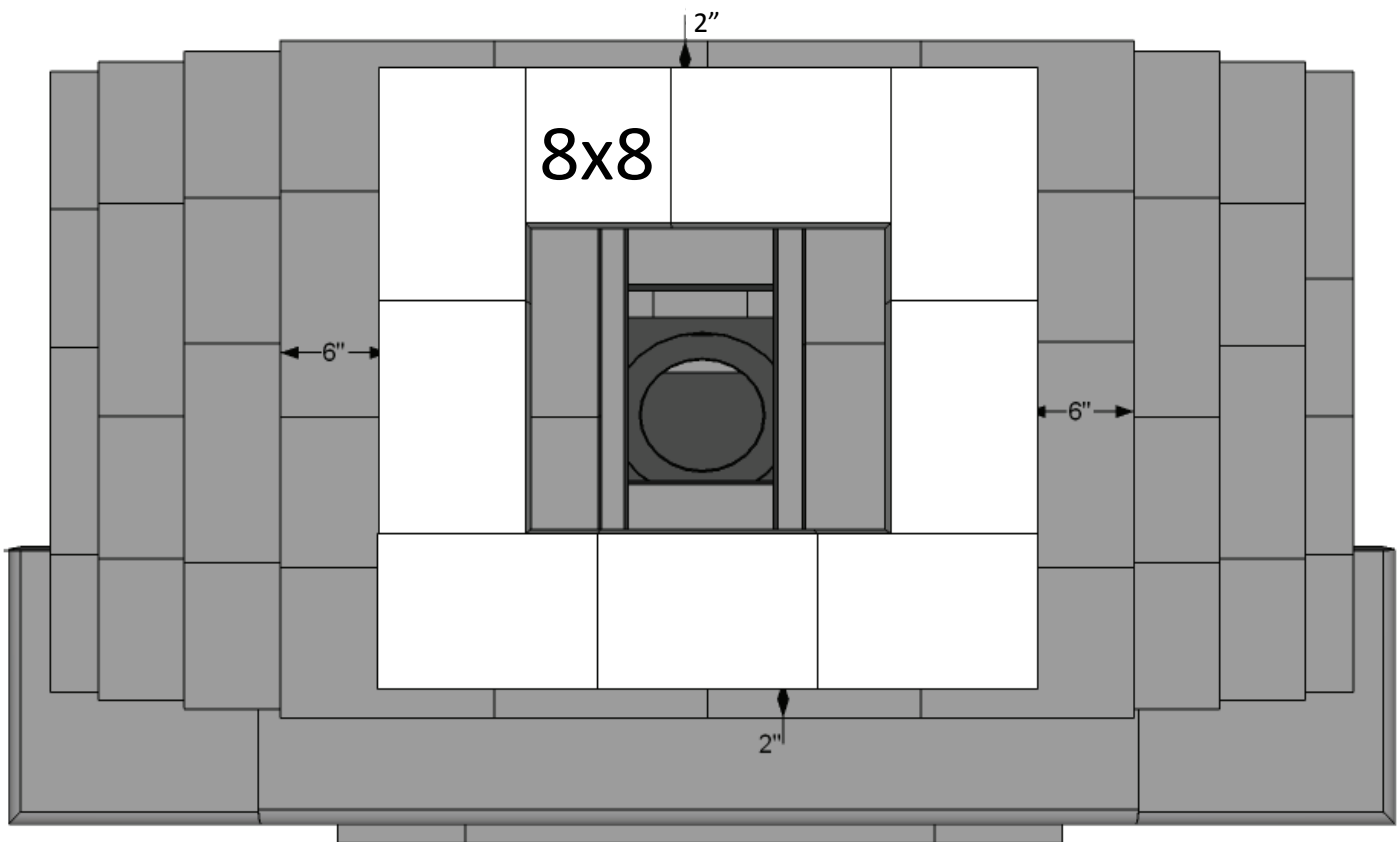

Layer 22:

Piece Count = (8) Wall Stones, (1) 8x8 Cut Stone

Apply concrete adhesive and install wall stones and cut stone according to the photo.

Capa 22:

Numero de Piezas = (8) Piedras de Pared, (1) Piedra Cortada 8x8

Instale las piedras de la pared de piedra y corte de acuerdo a la foto. Aplique el adhesivo de hormigon.

PRE-CUT

Cambridge Pre-Packaged / Pre-Cut

2011

Olde English Wall Outdoor Fireplace Kit w/ Deluxe Surround

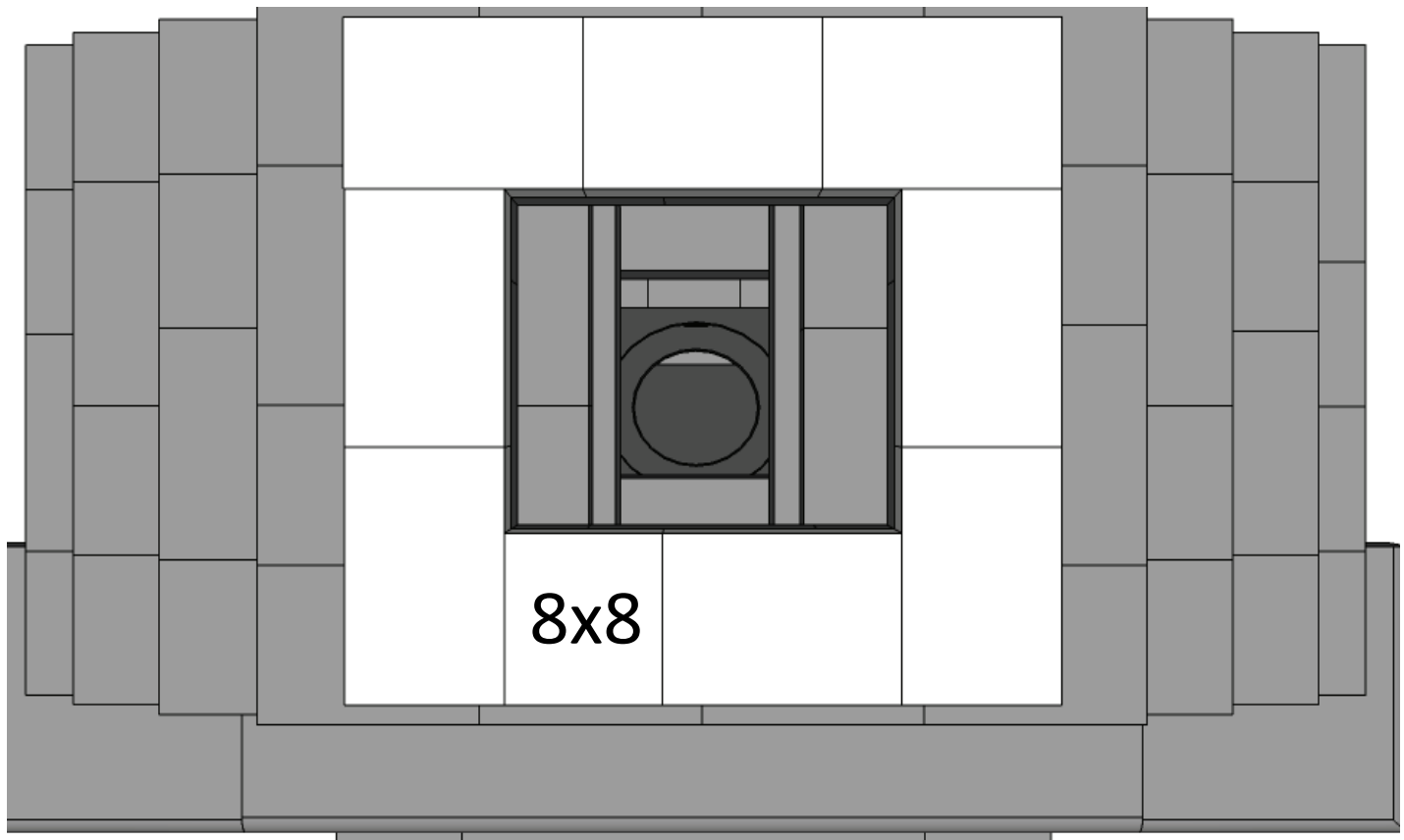

Layer 23:

Piece Count = (8) Wall Stones, (1) 8x8 Cut Stone

Apply concrete adhesive and install wall stones and cut stone according to the photo.

Capa 23:

Numero de Piezas = (8) Piedras de Pared, (1) Piedra Cortada 8x8

Instale las piedras de la pared de piedra y corte de acuerdo a la foto. Aplique el adhesivo de hormigon.

PRE-CUT

Cambridge Pre-Packaged / Pre-Cut

2011

Olde English Wall Outdoor Fireplace Kit w/ Deluxe Surround

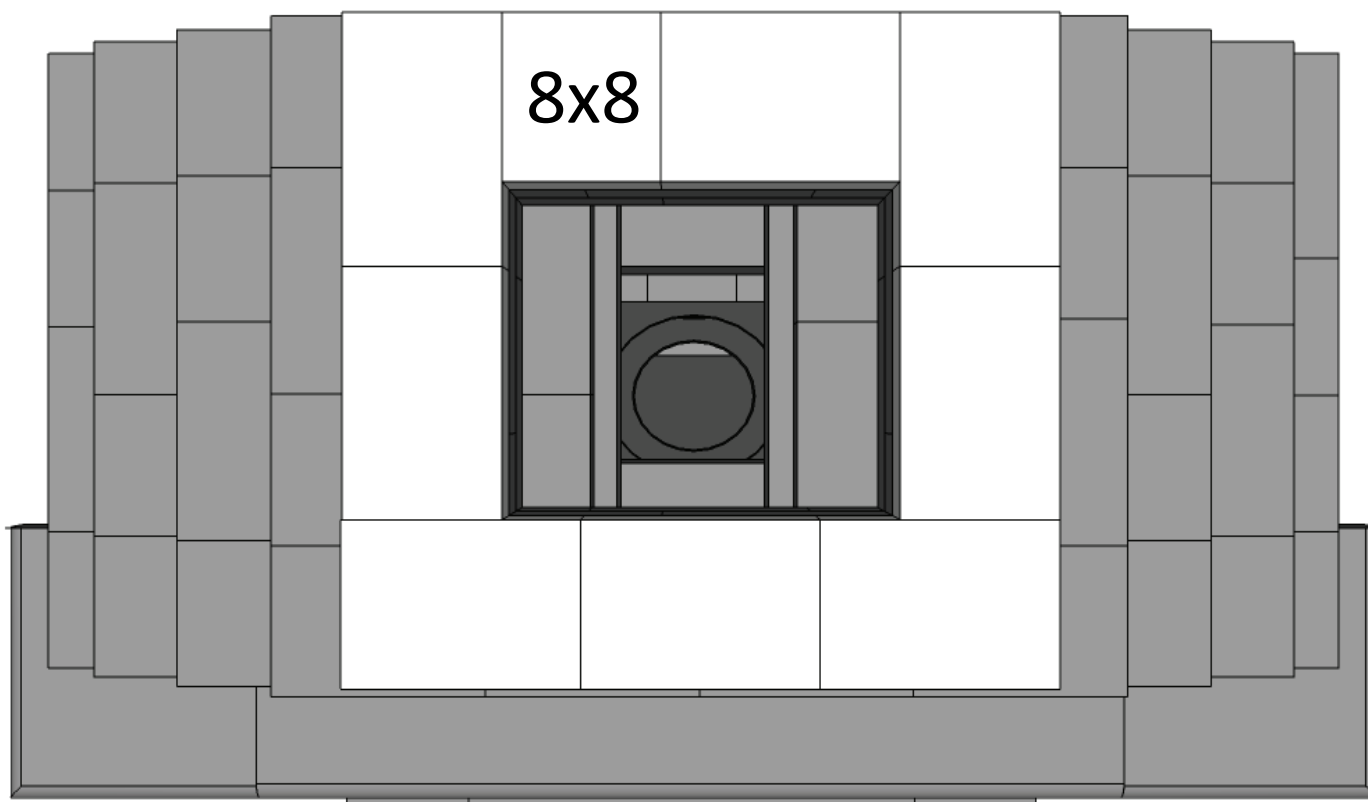

Layer 24:

Piece Count = (8) Wall Stones, (1) 8x8 Cut Stone

Apply concrete adhesive and install wall stones and cut stone according to the photo.

Capa 24:

Numero de Piezas = (8) Piedras de Pared, (1) Piedra Cortada 8x8

Instale las piedras de la pared de piedra y corte de acuerdo a la foto. Aplique el adhesivo de hormigon.

PRE-CUT

Cambridge Pre-Packaged / Pre-Cut

2011

Olde English Wall Outdoor Fireplace Kit w/ Deluxe Surround

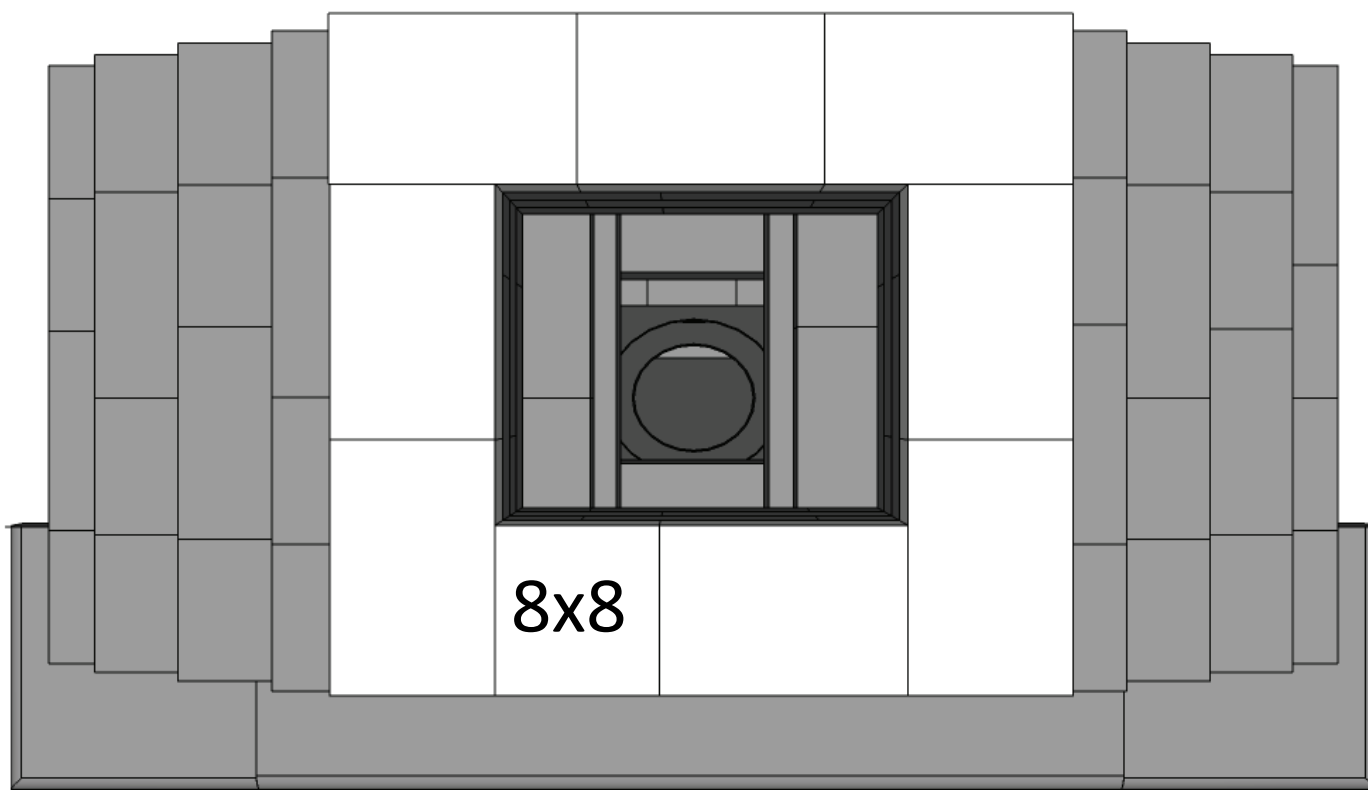

Layer 25:

Piece Count = (8) Wall Stones, (1) 8x8 Cut Stone

Apply concrete adhesive and install wall stones and cut stone according to the photo.

Capa 25:

Numero de Piezas = (8) Piedras de Pared, (1) Piedra Cortada 8x8

Instale las piedras de la pared de piedra y corte de acuerdo a la foto. Aplique el adhesivo de hormigon.

PRE-CUT

Cambridge Pre-Packaged / Pre-Cut

2011

Olde English Wall Outdoor Fireplace Kit w/ Deluxe Surround

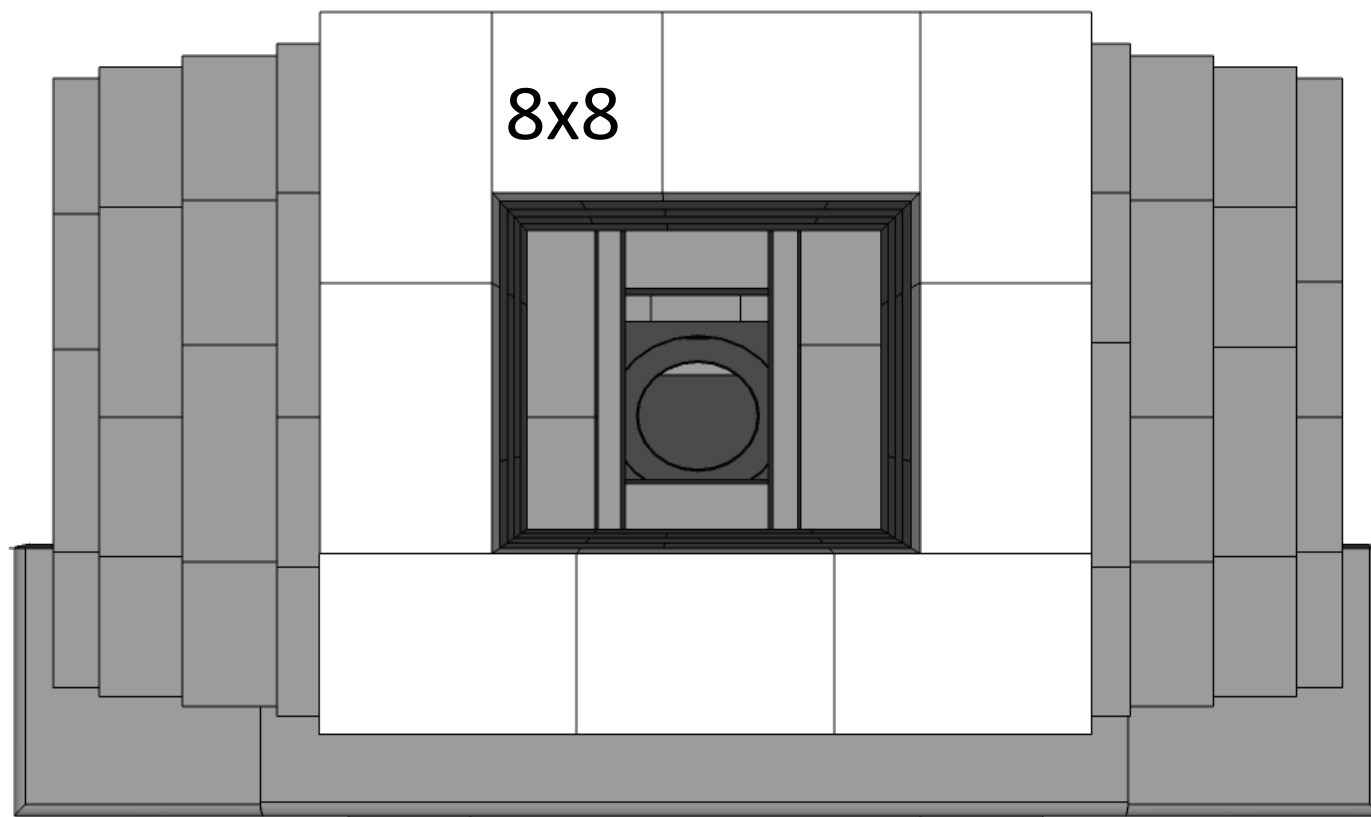

Layer 26:

Piece Count = (8) Wall Stones, (1) 8x8 Cut Stone

Apply concrete adhesive and install wall stones and cut stone according to the photo.

Capa 26:

Numero de Piezas = (8) Piedras de Pared, (1) Piedra Cortada 8x8

Instale las piedras de la pared de piedra y corte de acuerdo a la foto. Aplique el adhesivo de hormigon.

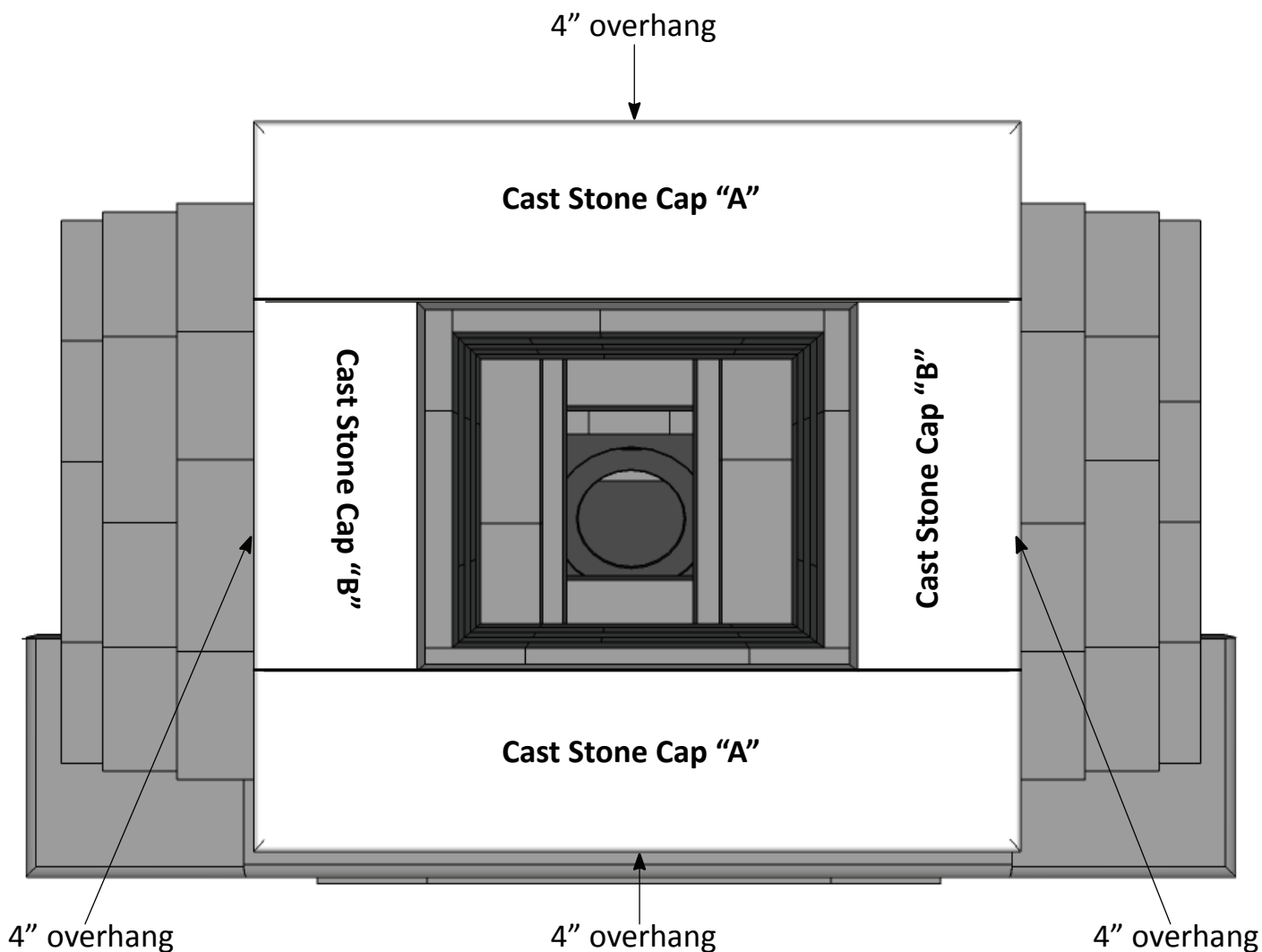

Layer 27: Cast Stone Cap Placement (4 pieces)

(2) Cast Stone Cap "A", (2) Cast Stone Cap "B"

Apply concrete adhesive and install the 4 cast stone caps according to the photo.

Overhang the caps 4" on all four sides.

Capa 27: Reparto de la Casa Cap de Colocación (4 piezas)

(2) Reparto de Cap de Piedra "A", (2) modelo de yeso Cap "B"

Instale tapas de fundicion de piedra de acuerdo a la foto.

Proyeccion tapas 4" en la izquierda, derecha, adelante y atrás y de 3 1/2". Aplique el adhesivo de

PRE-CUT

Cambridge Pre-Packaged / Pre-Cut

Olde English Wall Outdoor Fireplace Kit w/ Deluxe Surround

2011



Chase flashing • El destellar de la persecución

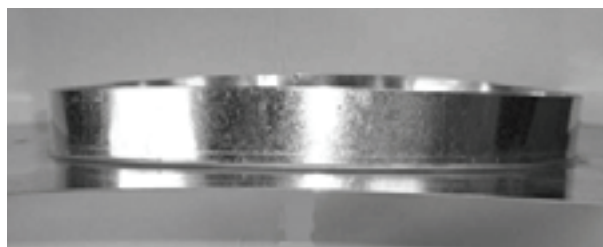

**Chase flashing with collar facing up.
Persecucion que destella con el revestimiento del collar para arriba.**

PRE-CUT

Cambridge Pre-Packaged / Pre-Cut

2011

Olde English Wall Outdoor Fireplace Kit w/ Deluxe Surround

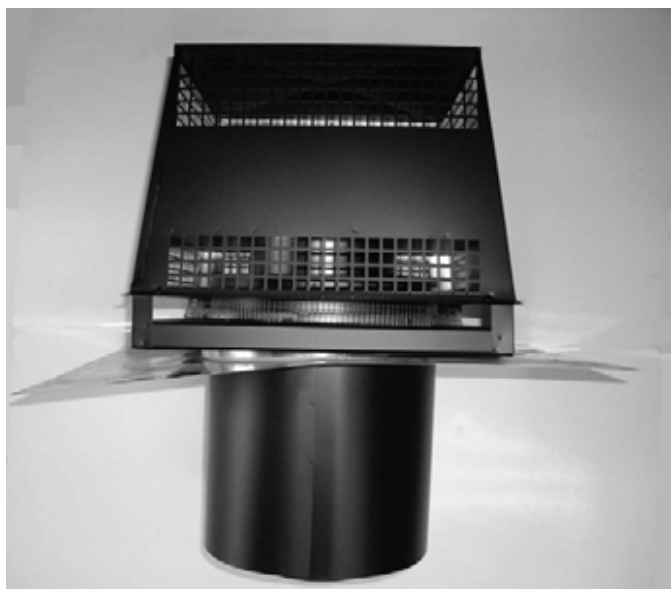

Layer 28:

Once the chimney has been centered, take the chase flashing with the collar up and slide it on to the termination cap sleeve until it is flush with the bottom of the termination cap. (See photo top left)

(See photo top right) on how the termination cap, chase flashing and chimney section should line up inside the block chimney cavity. Take the entire assembly to the top of the fireplace chimney and carefully slide the termination cap sleeve into the chimney section while rotating left to right so the sections line up and sleeve together.



Capa 28:

Una vez que se ha centrado la chimenea, tome la persecución que destella con el collar para arriba y deslícela encendido hacia la manga del casquillo de la terminación hasta que sea rasante con la parte inferior del casquillo de la terminación. (Véase izquierdo inferior de la foto)

(Véase la derecha inferior de la foto) en cómo el casquillo de la terminación, el destellar de la persecución y la sección de la chimenea deben alinearse dentro de la cavidad de la chimenea del bloque. Lleve a la asamblea entera a la tapa de la chimenea de la chimenea y resbale cuidadosamente la manga del casquillo de la terminación dentro de la sección de la chimenea mientras que la rotación de izquierda a derecha las secciones se alinean y envuelve tan junta.

Once you have the termination cap sleeved into the chimney section, you can apply silicone between the final layer of block and the chase flashing to prevent any water or foreign material from entering the chimney cavity.

Locate the pre-drilled holes in termination cap. Then drill into both sides of chase flashing. Install sheet metal screws and screw in cap. Do the same on opposite side.

****The first time you go to use your fireplace light a small fire for the first 8 hours of use so you properly season the inner fire lining of your fire box.**

Una vez que usted tiene la tapa de terminacion de manga en la seccion de la chimenea, puede aplicar silicona entre la capa final de bloque y la persecucion intermitente para evitar que el agua o material extraño en la cavidad chimenea.

Busque la pre-agujeros en la tapa de terminacion. A continuacion, perfore en ambos lados de la persecucion a parpadear. Instale los tornillos de chapa metálica y el tornillo de la tapa. Haga lo mismo en el lado opuesto.

**** La primera vez que vaya a utilizar su luz chimenea un pequeño fuego de las primeras 8 horas de uso por lo que la temporada correctamente el revestimiento fuego interior de su caja de fuego.**

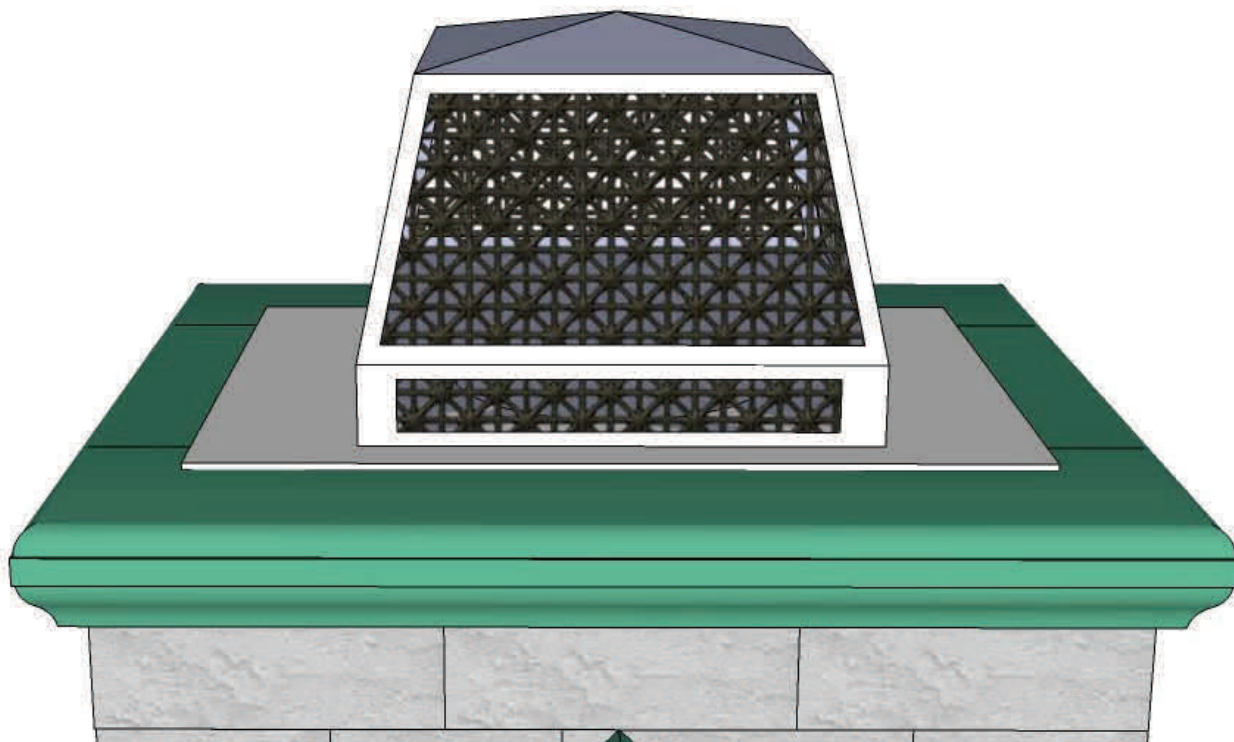

Medallion Installation / Medallón de la instalación:

15' tie down strap over the medallion and around all four sides of the chimney

15' correa de amarre en el medallón y alrededor de los cuatro lados de la chimenea

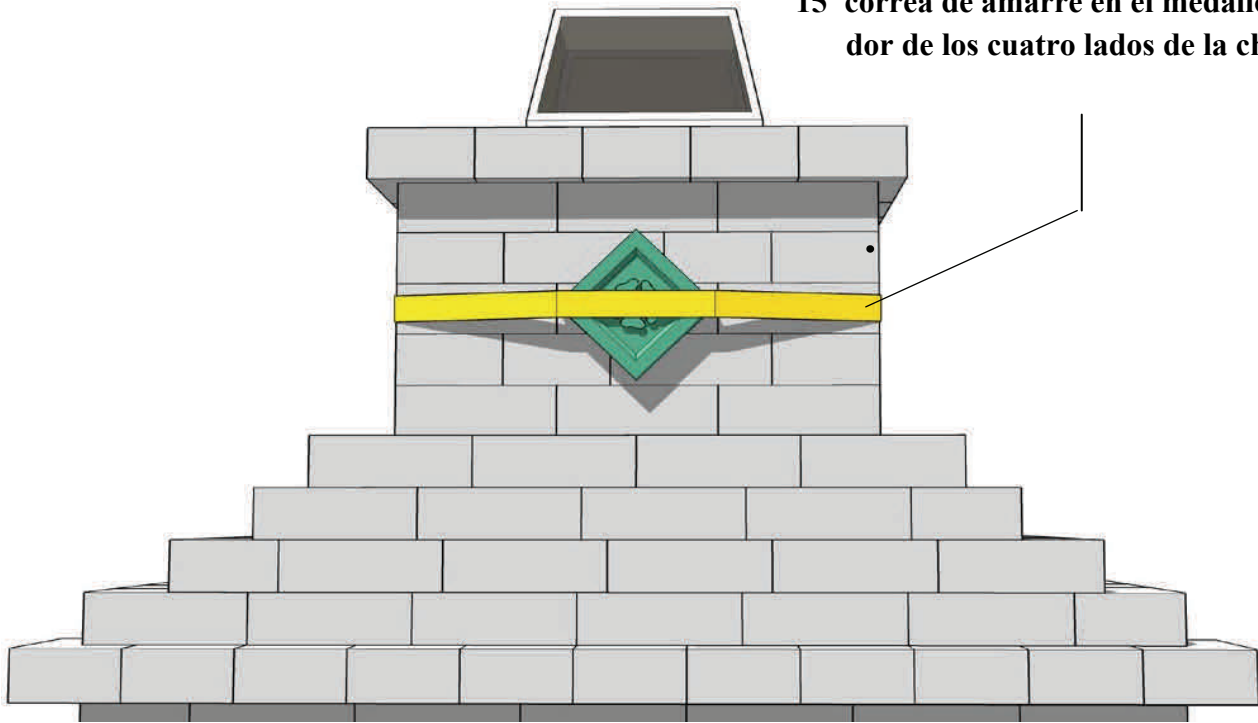

Once you have allowed the adhesive to dry for 24 hrs on the fireplace kit, you can now install the medallion. You will need a 15' ratchet strap to hold it in place while the adhesive dries. Take measurements from top to bottom and right to left of the chimney to find the center. Take the strap and put it around the chimney loosely. Apply concrete adhesive to the back of the medallion and position the orientation either square or diamond then hold it in place. With another person, position the strap over the medallion around the chimney and ratchet the strap to hold it in place. Allow 48 hrs for adhesive to dry then remove the ratchet strap.

Una vez que usted ha permitido que el pegamento se seque por 24 horas en el kit de la chimenea usted puede ahora instalar el medallion. Usted necesitará correa del trinquete 15' sostenerla en el lugar mientras que el pegamento se seca. Lleve las medidas de arriba a abajo y derecho a la izquierda de la chimenea encontrar el centro. Tome la correa y p ngala alrededor de la chimenea libremente.

Aplice el pegamento concreto a la parte posterior del medall n y coloque el cuadrado de la orientacion u o el diamante después lo lleva a cabo en el lugar. Con otra persona, coloque la correa sobre el medall n alrededor de la chimenea y ratchet la correa para sostenerla en el lugar. Permita que 48 horas para que el pegamento entonces se seque quitan la correa del trinquete.

PRE-CUT

Cambridge Pre-Packaged / Pre-Cut

2011

Olde English Wall Outdoor Fireplace Kit w/ Deluxe Surround

VIEWS

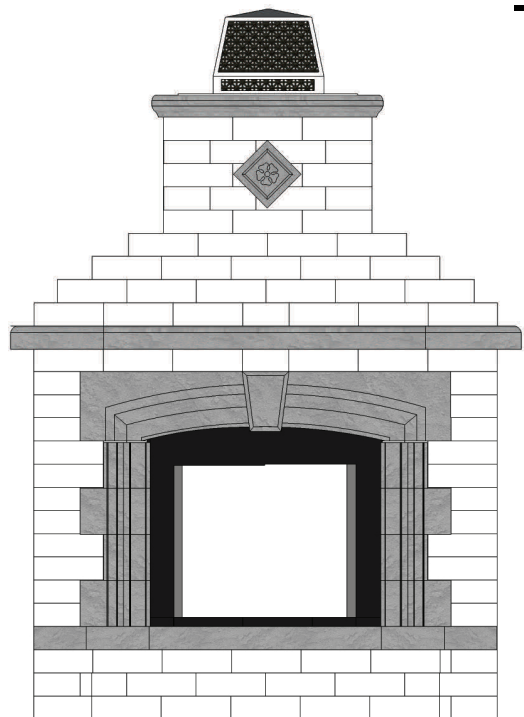

FRONT

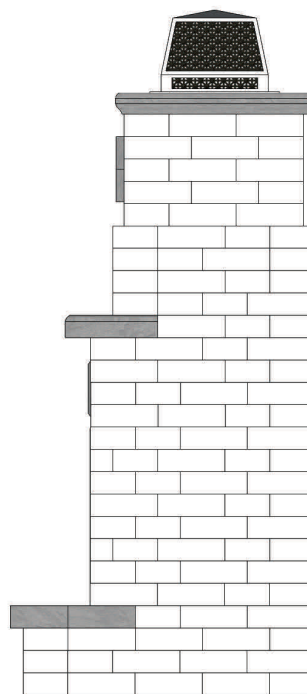

RIGHT

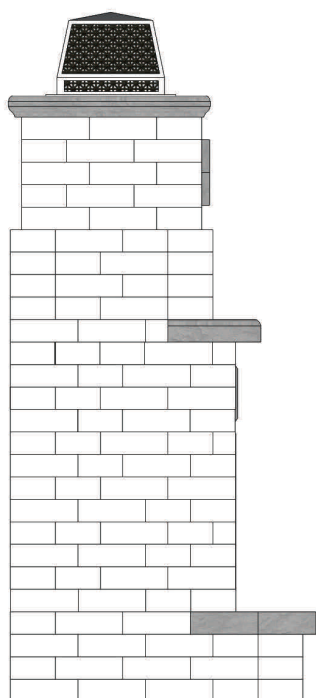

LEFT

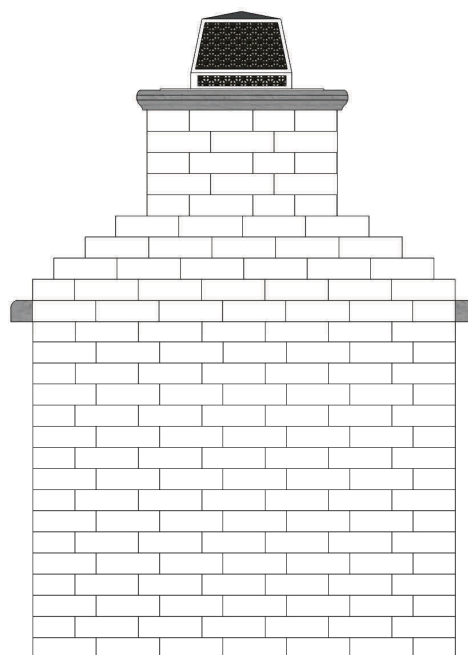

BACK